

МІНІСТЕРСТВО ОСВІТИ І НАУКИ УКРАЇНИ

Національний авіаційний університет



ОСВІТНЬО –ПРОФЕСІЙНА ПРОГРАМА

«Міжнародне право»

Першого (бакалаврського) рівня вищої освіти

за спеціальністю 293 «Міжнародне право»

галузь знань 29 «Міжнародні відносини»

СМЯ НАУ ОПП 15.01.06 – 05 – 2024

Освітньо-професійна програма
Затверджена Вченою радою Університету
протокол № _____ від _____ 2024 р.
Вводиться в дію наказом ректора
голови комісії з реорганізації НАУ,
в.о.ректора
_____ Ксенія СЕМЕНОВА

Наказ № _____ від _____ 2024 р.

	<p>Система менеджменту якості ОСВІТНЬО-ПРОФЕСІЙНА ПРОГРАМА «Міжнародне право» Спеціальність 293 «Міжнародне право» Галузь знань 29 «Міжнародні відносини» Рівень вищої освіти - перший (бакалаврський)</p>	Шифр документа	СМЯ НАУ ОПП 15.01.06 – 05 – 2024
		стор. 2 з 24	

ЛИСТ ПОГОДЖЕННЯ
освітньо-професійної програми

ПОГОДЖЕНО

Науково-методичною радою

протокол № _____

від "___" _____ 2024 р.

Голова НМР НАУ,

проректор з навчальної роботи

_____ Анатолій ПОЛУХІН

ПОГОДЖЕНО

Науково-методично-редакційною радою

факультету міжнародних відносин

протокол № _____

від "___" _____ 2024 р.

Голова НМРР факультету

міжнародних відносин

_____ Катерина СИДОРЕНКО

ПОГОДЖЕНО

Кафедрою міжнародного права та порівняльного правознавства

протокол засідання № _____

від "___" _____ 2024 р.

В.о. завідувача кафедри міжнародного права та порівняльного правознавства

_____ Роман МАКСИМОВИЧ

ПОГОДЖЕНО

Студентською радою

факультету міжнародних відносин

протокол № _____

від "___" _____ 2024 р.

Голова Студентської ради

факультету міжнародних відносин

_____ Софія БАКУН

	Система менеджменту якості ОСВІТНЬО-ПРОФЕСІЙНА ПРОГРАМА «Міжнародне право» Спеціальність 293 «Міжнародне право» Галузь знань 29 «Міжнародні відносини» Рівень вищої освіти - перший (бакалаврський)	Шифр документа	СМЯ НАУ ОПП 15.01.06 – 05 – 2024
		стор. 3 з 24	

Стандарт вищої освіти України: перший (бакалаврський) рівень, галузь знань 29 «Міжнародні відносини», спеціальність 293 «Міжнародне право».

Стандарт вищої освіти затверджено і введено в дію наказом Міністерства освіти і науки України від 01.04.2024 р. № 428.

ПЕРЕДМОВА

Розроблено робочою групою освітньо-професійної програми (спеціальності 293 «Міжнародне право», рік вступу – 2024-й та наступні до нової редакції освітньої програми) у складі:

ГАРАНТ ОСВІТНЬОЇ ПРОГРАМИ:

МУШАК Н.Б. – д.ю.н., професор, професор кафедри міжнародного права та порівняльного правознавства

_____ (підпис)

ЧЛЕНИ РОБОЧОЇ ГРУПИ:

ВОЛОШИН Ю.О. – д.ю.н., професор, декан факультету міжнародних відносин

_____ (підпис)

СРЕЛЬЦОВА О.В. – д.ю.н., доцент, професор кафедри міжнародного права та порівняльного правознавства

_____ (підпис)

НУРУЛЛАЄВ І.С. – д.ю.н., доцент, професор кафедри міжнародного права та порівняльного правознавства

_____ (підпис)

ЗАМУЛА А.Ю. – к.ю.н., доцент, доцент кафедри міжнародного права та порівняльного правознавства

_____ (підпис)

КОЦЮРУБА А.І. - к.ю.н., доцент кафедри міжнародного права та порівняльного правознавства

_____ (підпис)

КАСПРУК О.С. – к.ю.н., доцент кафедри міжнародного права та порівняльного правознавства

_____ (підпис)

КІБЕЦЬ Д.В. – к.ю.н., доцент кафедри міжнародного права та порівняльного правознавства

_____ (підпис)

Цвігун О.В. – здобувач вищої освіти

_____ (підпис)

	Система менеджменту якості ОСВІТНЬО-ПРОФЕСІЙНА ПРОГРАМА «Міжнародне право» Спеціальність 293 «Міжнародне право» Галузь знань 29 «Міжнародні відносини» Рівень вищої освіти - перший (бакалаврський)	Шифр документа	СМЯ НАУ ОПП 15.01.06 – 05 – 2024
		стор. 4 з 24	

ЗОВНІШНІ СТЕЙКХОЛДЕРИ:

Короткий Т.Р., к.ю.н., віце-президент Всеукраїнської громадської організації «Українська асоціація міжнародного права»

(підпис)

Надоленко Г.О., Надзвичайний і Повноважний Посол України,
Директор Дипломатичної академії при МЗС України

(підпис)

Рецензії-відгуки зовнішніх стейкхолдерів (додаються).

Рівень документа – 3б
Плановий термін між ревізіями – 1 рік
Контрольний примірник

	<p>Система менеджменту якості ОСВІТНЬО-ПРОФЕСІЙНА ПРОГРАМА «Міжнародне право» Спеціальність 293 «Міжнародне право» Галузь знань 29 «Міжнародні відносини» Рівень вищої освіти - перший (бакалаврський)</p>	<p>Шифр документа</p>	<p>СМЯ НАУ ОПП 15.01.06 – 05 – 2024</p>
	<p>стор. 5 з 24</p>		

1. Профіль освітньо-професійної програми

Розділ 1. Загальна інформація		
1.1.	Повна назва закладу вищої освіти та структурного підрозділу	Національний авіаційний університет, Факультет міжнародних відносин Кафедра міжнародного права та порівняльного правознавства
1.2.	Ступінь вищої освіти та назва кваліфікації мовою оригіналу	Бакалавр Бакалавр міжнародного права
1.3.	Офіційна назва освітньо-професійної програми та спеціалізації (за наявності)	Міжнародне право
1.4.	Тип диплому та обсяг освітньо-професійної програми	Диплом бакалавра, одиничний, 240 кредитів ЄКТС, термін навчання (денна форма) 3 роки 10 місяців, термін навчання (заочна форма) 4 роки 6 місяців. Періоди навчання іноземних студентів визначаються окремими наказами університету відповідно до нормативних документів у сфері вищої освіти.
1.5.	Акредитаційна інституція	Національне агентство із забезпечення якості вищої освіти
1.6.	Період акредитації	До 01.07.2026
1.7.	Цикл/рівень	6 рівень Національної рамки кваліфікацій України (НРК України), перший цикл Європейського простору вищої освіти (FQ-EHEA), 6 рівень Європейської рамки кваліфікацій для навчання впродовж життя (EQF-LLL)
1.8.	Передумови	Прийом з дотриманням вимог щодо мінімального конкурсного балу, який встановлюється Порядком прийому на навчання для здобуття вищої освіти на відповідний рік вступу для спеціальності 293 «міжнародне право». Наявність повної загальної середньої освіти, або освітнього ступеня молодшого бакалавра зі спеціальності 081 «Право», або освітньо-професійного ступеня фахового молодшого бакалавра зі спеціальності 081 «Право».
1.9.	Форми навчання	Інституційна з елементами дистанційної: денна, заочна
1.10.	Мова(и) викладання	Українська, англійська
1.11.	Інтернет-адреса постійного розміщення опису освітньо-професійної програми	http://nau.edu.ua/ http://fmv.nau.edu.ua/
Розділ 2. Ціль освітньо-професійної програми		
2.1.	Підготовка висококваліфікованих фахівців з міжнародного права, порівняльного правознавства, міжнародного приватного права, права України, міжнародних відносин, що включає глибоке вивчення іноземних мов та знання з галузей міжнародного і внутрішньодержавного права, зокрема, теорії міжнародного права, права міжнародних договорів, міжнародного гуманітарного права, міжнародного	

	Система менеджменту якості ОСВІТНЬО-ПРОФЕСІЙНА ПРОГРАМА «Міжнародне право» Спеціальність 293 «Міжнародне право» Галузь знань 29 «Міжнародні відносини» Рівень вищої освіти - перший (бакалаврський)	Шифр документа	СМЯ НАУ ОПП 15.01.06 – 05 – 2024
	стор. 6 з 24		

	<p>права захисту прав людини, європейського права, дипломатичних та консульських відносин, міжнародного космічного та повітряного права, міжнародного морського права, міжнародного приватного права, окремих галузей права України відповідно зі специфікою правового регулювання правових відносин у сфері космічної та авіаційної діяльності.</p> <p>Навчання за програмою передбачає підготовку професіоналів, які на високому фаховому рівні застосовують на практиці здобуті юридичні й загальнонаукові знання та компетенції, вільно орієнтуються в ключових організаційно-правових механізмах та правових інститутах галузей міжнародного права.</p> <p>Підготовка студентів здійснюється для подальшого навчання та до певних сфер діяльності із широким доступом до працевлаштування, що відповідає місії НАУ.</p>
--	--

Розділ 3. Характеристика освітньо-професійної програми

3.1	Об'єкт предметної області	<p><i>Об'єкт вивчення:</i> основи теорії, інституційний механізм, практика застосування норм різних галузей та інститутів міжнародного публічного права, міжнародного приватного права, права Європейського Союзу, імплементація міжнародно-правових норм у внутрішньодержавному праві, основні концепції порівняльного правознавства.</p> <p><i>Цілі навчання:</i> набуття здатності розв'язувати складні спеціалізовані задачі у сфері міжнародного права, регулювання міжнародних відносин, взаємодії національного та міжнародного права, здійснювати аналіз, тлумачення і застосування джерел міжнародного та національного права.</p> <p><i>Теоретичний зміст предметної області:</i> поняття і концепції міжнародного права як системи юридичних принципів і норм, що регулюють міжнародні відносини, права Європейського Союзу, порівняльного правознавства.</p>
3.2.	Орієнтація освітньо-професійної програми	Освітньо-професійна програма першого (бакалаврського) рівня вищої освіти «Міжнародне право» має академічну орієнтацію
3.3.	Основний фокус освітньо-професійної програми та спеціалізації	<p>Загальна освіта за спеціальністю «Міжнародне право». Якісне забезпечення підготовки юристів-міжнародників відповідно до світових стандартів правничої освіти з акцентом на міжнародно-правове регулювання авіакосмічних відносин, а також актуальних тенденцій міжнародного співробітництва за участю України, у тому числі правове регулювання європейської та євроатлантичної інтеграції України та міжнародного правосуддя, зокрема щодо злочину агресії та воєнних злочинів.</p> <p>Ключові слова: право, міжнародне право, порівняльне правознавство, права людини, міжнародні відносини, міжнародне повітряне та космічне право, міжнародне публічне право, міжнародне приватне право, право Європейського Союзу, міжнародно-правовий договір.</p>

	Система менеджменту якості ОСВІТНЬО-ПРОФЕСІЙНА ПРОГРАМА «Міжнародне право» Спеціальність 293 «Міжнародне право» Галузь знань 29 «Міжнародні відносини» Рівень вищої освіти - перший (бакалаврський)	Шифр документа	СМЯ НАУ ОПП 15.01.06 – 05 – 2024
	стор. 7 з 24		

3.4.	Особливості освітньо-професійної програми	<p>Освітньо-професійна програма забезпечує формування та розвиток професійних знань і навичок, необхідних для здійснення діяльності у сфері міжнародно-правового регулювання, направлена на здійснення багатoproфiльної підготовки фахівців, здатних адаптуватися до нових професій, видів та форм зайнятості у правовій діяльності в умовах глобальних змін, зокрема, у сфері космічної та авіаційної діяльності. Включає обов'язкове вивчення двох іноземних мов, проходження навчальної перекладацької та фахової практик на базі вітчизняних та іноземних установ. Програма реалізується українською та англійською мовами, більшість навчальних дисциплін є авторськими курсами. Включає обов'язкові та вибіркові блоки дисциплін. Можливість участі в програмах міжнародної академічної мобільності. Освітньо-професійна програма розроблена на основі студентоцентрованого підходу, який реалізується через індивідуалізацію освіти.</p>
Розділ 4. Придатність випускників до працевлаштування та подальшого навчання		
4.1.	Працевлаштування випускників	<p>Професійна діяльність у сфері міжнародного права в органах зовнішніх зносин, в міжнародних організаціях, органах державної влади та місцевого самоврядування, арбітражах, на підприємствах, в установах та організаціях, наукова, експертно-аналітична та консультативна діяльність у цій сфері.</p> <p>Працевлаштування на посади відповідно до Національного класифікатора України: Класифікатор професій (ДК 003:2010) та International Standarts Classifications of Occupations 2008 (ISCO-08), які потребують наявності вищої освіти зі спеціальностей 293 «Міжнародне право» та 081 «Право».</p>
4.2.	Академічні права випускників	<p>Здобуття вищої освіти на другому (магістерському) рівні вищої освіти. Набуття додаткових кваліфікацій у системі освіти дорослих.</p>
Розділ 5. Викладання та оцінювання		
5.1.	Викладання та навчання (методи, методики, технології, інструменти та обладнання)	<p><i>Методи, методики та технології:</i> загальнонаукові методи теоретичного та емпіричного дослідження; формально-юридичний, формально-юридичний, порівняльно-правовий метод; методики моделювання, moot court, case study, прогнозування, аналізу даних; технології пошуку й обробки інформації, сучасні цифрові технології.</p> <p><i>Інструменти та обладнання:</i> сучасне інформаційно-комунікаційне обладнання, стандарти, інформаційні ресурси та спеціалізоване програмне забезпечення, що застосовуються в</p>

	Система менеджменту якості ОСВІТНЬО-ПРОФЕСІЙНА ПРОГРАМА «Міжнародне право» Спеціальність 293 «Міжнародне право» Галузь знань 29 «Міжнародні відносини» Рівень вищої освіти - перший (бакалаврський)	Шифр документа	СМЯ НАУ ОПП 15.01.06 – 05 – 2024
	стор. 8 з 24		

		міжнародно-правовій та національно-правовій діяльності.
5.2.	Оцінювання	Письмові та усні екзамени, диференційовані заліки, модульні контрольні роботи, підготовка наукових есе і презентацій, навчальна і виробничі практики, поточний контроль, захист курсової роботи, комплексний атестаційний екзамен з фахового перекладу та за спеціальністю «Міжнародне право» (іноземна мова), захист кваліфікаційної роботи.
Розділ 6. Програмні компетентності		
6.1.	Інтегральна компетентність	Здатність розв'язувати складні спеціалізовані задачі у сфері міжнародного права.
6.2.	Загальні компетентності (ЗК)	<p>ЗК 01. Здатність до абстрактного мислення, аналізу і синтезу.</p> <p>ЗК 02. Здатність вчитися й оволодівати сучасними знаннями.</p> <p>ЗК 03. Здатність спілкуватися державною мовою як усно, так і письмово.</p> <p>ЗК 04. Здатність спілкуватися іноземною мовою.</p> <p>ЗК 05. Здатність до пошуку, обробки та аналізу інформацію з різних джерел.</p> <p>ЗК 06. Знання та розуміння предметної області та розуміння професійної діяльності.</p> <p>ЗК 07. Здатність працювати в міжнародному контексті.</p> <p>ЗК 08. Вміння працювати в команді.</p> <p>ЗК 09. Здатність реалізовувати свої права і обов'язки як члена суспільства, усвідомлювати цінності громадянського (вільного демократичного) суспільства та необхідність його сталого розвитку, верховенства права, прав і свобод людини і громадянина в Україні.</p> <p>ЗК 10. Здатність зберігати та примножувати моральні, культурні, наукові цінності і досягнення суспільства на основі розуміння історії та закономірності розвитку предметної області, її місця в загальній системі знань про природу і суспільство та у розвитку суспільства, техніки і технологій, використовувати різні види та форми рухової активності для активного відпочинку та ведення здорового способу життя.</p>
6.3.	Спеціальні (фахові, предметні) компетентності (СК)	<p>СК 01. Здатність критично осмислювати теорії, принципи, методи і поняття міжнародного права, права Європейського Союзу, порівняльного правознавства, враховувати темпоральний чинник та прогнозувати основні напрямки розвитку правових систем.</p> <p>СК 02. Здатність формувати судження у сфері міжнародного права, права Європейського Союзу, національного права, порівняльного правознавства,</p>



що враховують соціальні, наукові та етичні аспекти.

СК 03. Здатність захищати національні інтереси власної держави та права людини за допомогою міжнародно-правових інструментів і механізмів.

СК 04. Здатність тлумачити і застосовувати право Європейського Союзу, брати участь в адаптації законодавства України до права ЄС, забезпечувати правове супроводження європейської та євроатлантичної інтеграції України.

СК 05. Здатність аналізувати зміст національних правових норм, інститутів і галузей права у порівняльно-правовому контексті.

СК 06. Здатність забезпечувати юридичний супровід правовідносин з іноземним елементом, зовнішньоекономічної діяльності та міжнародного економічного співробітництва.

СК 07. Здатність надавати юридичні висновки й консультації з питань міжнародного публічного і міжнародного приватного права, права Європейського Союзу, національного права України та права інших держав; прогнозувати й оцінювати юридичні ризики зовнішньополітичних та зовнішньоекономічних ініціатив та шляхи їхньої мінімізації.

СК 08. Здатність вести дискусію і дебати з міжнародно-правових та загально юридичних питань, готувати справи до розгляду в українських, закордонних, міжнародних судах і арбітражах.

СК 09. Здатність вести дипломатичне та ділове листування, аналізувати зміст, характер і юридичну природу міжнародно-правових документів.

СК 10. Здатність дотримуватися основних норм дипломатичного та ділового етикету, враховувати фундаментальні особливості культури, цінностей та правових традицій іноземних держав.

СК 11. Здатність продовжувати професійне навчання із значним ступенем автономії.

СК 12. Здатність розв'язувати складні спеціалізовані задачі і проблеми в міжнародно-правовій та національно-правовій діяльності.

СК 13. Здатність спілкуватися на професійному та соціальному рівнях з використанням фахової термінології, включаючи усну і письмову комунікацію державної та іноземними мовами.

СК 14. Здатність до самостійної підготовки проєктів нормотворчих, правоінтерпретаційних та правозастосовних актів.

СК 15. Здатність застосовувати знання засад і змісту інститутів міжнародного права з таких галузей, як: право міжнародних договорів, право

	Система менеджменту якості ОСВІТНЬО-ПРОФЕСІЙНА ПРОГРАМА «Міжнародне право» Спеціальність 293 «Міжнародне право» Галузь знань 29 «Міжнародні відносини» Рівень вищої освіти - перший (бакалаврський)	Шифр документа	СМЯ НАУ ОПП 15.01.06 – 05 – 2024
	стор. 10 з 24		

		зовнішніх зносин, міжнародне повітряне і космічне право, право міжнародних організацій, міжнародно-правові механізми захисту прав людини, міжнародне гуманітарне право тощо. СК 16. Здатність розуміти значення механізмів міжнародно-правового співробітництва в авіакосмічній галузі.
--	--	--

Розділ 7. Нормативний зміст підготовки здобувачів вищої освіти, сформульований у термінах результатів навчання

7.1.	Результати навчання (РН)	<p>РН 01. Знати і розуміти основи зовнішньої політики держави, природу та динаміку міжнародних відносин, міжнародного співробітництва на універсальному та регіональному рівнях, ідентифікувати правовий статус суб'єктів міжнародних відносин та характер взаємодії між ними.</p> <p>РН 02. Розуміти історичний контекст формування міжнародно-правових норм та інститутів, цінності, що лежать у їхній основі, прогнозувати основні напрямки розвитку міжнародного і національного права.</p> <p>РН 03. Знати і розуміти нормативні положення, доктрини і принципи функціонування міжнародної і національних правових систем, здійснювати на цій основі аналіз та кваліфікацію правових явищ, застосовувати міжнародно-правові норми та принципи в національній правовій системі.</p> <p>РН 04. Аналізувати динаміку адаптації законодавства України до права Європейського Союзу, враховувати при розв'язанні складних професійних задач правові аспекти процесів європейської та євроатлантичної інтеграції.</p> <p>РН 05. Здійснювати порівняльний аналіз правових систем, оцінювати і аргументувати їхні недоліки та переваги, знаходити і тлумачити релевантне іноземне законодавство, надавати консультації щодо його змісту і практики застосування, оцінювати та мінімізувати ризики юридично значущих дій з урахуванням множинності правових систем і юрисдикцій.</p> <p>РН 06. Забезпечувати юридичний супровід захисту прав, відстоювання інтересів фізичних і юридичних осіб, національних інтересів держави Україна за допомогою міжнародних та національних правових механізмів у сфері міжнародних публічних і міжнародних приватних відносин.</p> <p>РН 07. Використовувати практику Європейського суду з прав людини, інших міжнародних судових та арбітражних органів, міжнародних організацій та інших договірних органів, теоретичні знання з</p>
------	--------------------------	---



міжнародного права і національного права для обґрунтування і захисту власної позиції, захисту інтересів клієнта та в інших професійних цілях.

РН 08. Складати проекти міжнародного договору та пов'язаної з ним документації (закону про ратифікацію, пояснювальних записок тощо) українською та іноземною мовами, складати процесуальні документи, тексти законопроектів, пояснювальних записок, порівняльних таблиць, іншої супровідної документації до законопроектів, вести дипломатичну й ділову кореспонденцію.

РН 09. Передбачати широкі загальносуспільні наслідки укладання міжнародного договору, вчинення іншої дії дипломатичного або міжнародно-правового характеру, прийняття внутрішньодержавних нормативно-правових актів, виявляти відповідні ризики та попереджати загрози, зокрема, у співпраці з фахівцями інших галузей.

РН 10. Вільно комунікувати з професійних питань державною та іноземними мовами усно та письмово, фахово використовувати юридичну термінологію.

РН 11. Забезпечувати ефективну комунікацію у міжнародному середовищі, знати і використовувати правила дипломатичного протоколу та ділового етикету, враховувати особливості міжкультурного спілкування, виявляти толерантність, повагу до різноманітності, традицій і цінностей представників інших держав.

РН 12. Доносити до фахівців і нефахівців інформацію, ідеї, проблеми, рішення та власний досвід з актуальних питань європейської та євроатлантичної інтеграції, міжнародного права, національного права та порівняльного правознавства.

РН 13. Виробляти спільні рішення, працювати в команді, виявляти лідерські якості, визначати пріоритетні цілі у професійному і навчальному контекстах, планувати індивідуальну та групову роботу з метою їх досягнення.

РН 14. Володіти навичками професійного усного та письмового перекладу з/на іноземні мови, зокрема, з фахової тематики міжнародного права.

РН 15. Використовувати сучасні цифрові технології, здійснювати збирання з різних джерел, систематизацію та аналіз інформації щодо міжнародних національних правових процесів і явищ.

РН 16. Формулювати висновки, розробляти рекомендації, обґрунтовувати власне бачення



		<p>шляхів розв'язання проблем у сфері правотворчої, право інтерпретаційної та правозастосовної діяльності.</p> <p>РН 17. Застосовувати сучасні наукові досягнення у сфері міжнародного права, права Європейського Союзу та національного права, інтерпретувати результати наукових досліджень та використовувати їх у практичній професійній діяльності.</p> <p>РН 18. Передбачати наслідки юридично значущих дій і рішень для окремих фізичних, юридичних осіб і держави.</p> <p>РН 19. Самостійно визначати освітні цілі та траєкторії навчання, знаходити необхідні для цього освітні ресурси.</p> <p>РН 20. Визначати міжнародно-правову ситуацію, використовувати різні джерела безпосередньої й опосередкованої інформації для з'ясування потрібних обставин і фактів, надання міжнародно-правової оцінки авіаційним подіям.</p> <p>РН 21. Застосовувати одержані знання й уміння з міжнародного права при вирішенні практичних завдань в сфері міжнародного повітряного та космічного права.</p>
Розділ 8. Ресурсне забезпечення реалізації програми		
8.1.	Кадрове забезпечення	Навчальні дисципліни та інші освітні компоненти освітньої програми викладаються та забезпечуються науково-педагогічними працівниками, академічна та/або професійна кваліфікація яких відповідає змісту зазначених навчальних дисциплін та інших освітніх компонентів освітньої програми. Враховуються вимоги Ліцензійних умов провадження освітньої діяльності
8.2.	Матеріально-технічне забезпечення	Навчальні аудиторії з мультимедійним обладнанням, навчальна лабораторія міжнародного права, навчально-наукова лабораторія «Інформаційний центр Європейського Союзу», комп'ютерні класи та лінгафонні кабінети, точки бездротового доступу до мережі Інтернет, науково-технічна бібліотека з читальними залами. Усі приміщення відповідають будівельним та санітарним нормам, гуртожитками забезпечені усі потребуючі, наявна соціальна інфраструктура включає спортивний комплекс, пункти харчування, центр культури та мистецтв, медичний центр.

	Система менеджменту якості ОСВІТНЬО-ПРОФЕСІЙНА ПРОГРАМА «Міжнародне право» Спеціальність 293 «Міжнародне право» Галузь знань 29 «Міжнародні відносини» Рівень вищої освіти - перший (бакалаврський)	Шифр документа	СМЯ НАУ ОПП 15.01.06 – 05 – 2024
	стор. 13 з 24		

8.3	Інформаційне та навчально-методичне забезпечення	<p>Офіційний сайт НАУ (www.nau.edu.ua) містить інформацію про освітні програми, навчальну, наукову і виховну діяльність, структурні підрозділи, правила прийому, контакти тощо. На сайті Факультету міжнародних відносин (http://fmv.nau.edu.ua/) розміщується інформація про наукові заходи, поточні події студентського життя тощо. Ресурси Науково-технічної бібліотеки НАУ (http://www.lib.nau.edu.ua); репозитарій НАУ (www.er.nau.edu.ua) містить електронну версію значного обсягу навчального та навчально-методичного забезпечення освітніх компонент програми. Безоплатний з локальної мережі університету доступ до повнотекстових ресурсів Центру учбової літератури, видавництва Springer, а також наукометричних баз даних Scopus та Web of Science (https://www.lib.nau.edu.ua/page.php?id=4).</p> <p>Навчальні і робочі навчальні плани; робочі програми дисциплін; дидактичні матеріали для самостійної роботи здобувачів вищої освіти з освітніх компонент; програми практик; методичні вказівки до виконання курсових робіт. Інформаційне та навчально-методичне забезпечення за кожним ОК розташоване на корпоративній освітній платформі Google.</p>
Розділ 9. Академічна мобільність		
9.1.	Національна кредитна мобільність	<p>Національна кредитна мобільність здобувачів вищої освіти, наукових і науково-педагогічних працівників, у т.ч. навчання, стажування, проведення наукових досліджень, викладання та підвищення кваліфікації організовується на підставі партнерських угод про співпрацю між Національним авіаційним університетом та закладами вищої освіти в Україні (https://e.surl.li/hiwcmn), а також за індивідуальною ініціативою.</p>
9.2.	Міжнародна кредитна мобільність	<p>У рамках програми мобільності Еразмус+ договір про співробітництво між Національним авіаційним університетом та навчальними закладами ЄС (https://e.surl.li/gvhmvv); забезпечення міжнародної кредитної мобільності за індивідуальною ініціативою.</p>
9.3.	Навчання іноземних здобувачів вищої освіти	<p>Особливості вступу на навчання іноземців та осіб без громадянства регулюються Правилами прийому до Національного авіаційного університету. Забезпечення прийому на всі форми навчання іноземних громадян, координацію та контроль підготовки іноземних фахівців за різними освітніми рівнями на профільних факультетах та в навчально-наукових інститутах університету та його</p>

	<p>Система менеджменту якості ОСВІТНЬО-ПРОФЕСІЙНА ПРОГРАМА «Міжнародне право» Спеціальність 293 «Міжнародне право» Галузь знань 29 «Міжнародні відносини» Рівень вищої освіти - перший (бакалаврський)</p>	Шифр документа	СМЯ НАУ ОПП 15.01.06 – 05 – 2024
		стор. 14 з 24	

	<p>відокремлених структурних підрозділах здійснює Навчально-науковий інститут міжнародного співробітництва та освіти Національного авіаційного університету (http://imco.nau.edu.ua).</p>
--	--

	Система менеджменту якості ОСВІТНЬО-ПРОФЕСІЙНА ПРОГРАМА «Міжнародне право» Спеціальність 293 «Міжнародне право» Галузь знань 29 «Міжнародні відносини» Рівень вищої освіти - перший (бакалаврський)	Шифр документа	СМЯ НАУ ОПП 15.01.06 – 05 – 2024
		стор. 15 з 24	

2. Перелік компонентів освітньо-професійної програми та їх логічна послідовність

2.1. Перелік компонентів ОПП

Код н/д	Компоненти освітньо-професійної програми (навчальні дисципліни, курсові роботи, практики, кваліфікаційна робота)	Кількість кредитів	Форма підсумкового контролю	Семестр
1	2	3	4	5
Обов'язкові компоненти ОПП				
ОК 1	Історія української державності та культури	3,0	екзамен	1
ОК 2	Ділова українська мова	3,0	екзамен	2
ОК 3	Філософія	4,0	екзамен	4
ОК 4	Фізичне виховання та самовдосконалення	3,0	диференційований залік	2
ОК 5	Вступ до спеціальності «Міжнародне право»	3,0	диференційований залік	1
ОК 6	Латинська мова	3,0	диференційований залік	1
ОК 7	Теорія держави і права	5,0	екзамен	1
ОК 8	Правові системи сучасності	3,0	диференційований залік	1
ОК 9	Порівняльне конституційне право	4,0	екзамен	1
ОК 10	Історія міжнародного права	3,5	екзамен	2
ОК 11	Основи наукових досліджень	3,0	диференційований залік	2
ОК 12	Міжнародне публічне право: основи теорії	4,0	екзамен	2
ОК 13	Право міжнародних договорів (реалізується в комплексі з ОК31)	3,0	екзамен	3
ОК 14	Міжнародно-правові механізми захисту прав людини	3,5	екзамен	3
ОК 15	Міжнародне повітряне і космічне право	4,0	екзамен	4
ОК 16	Порівняльне цивільне право (реалізується в комплексі з ОК32)	3,0	екзамен	4
ОК 17	Порівняльний цивільний процес	4,5	екзамен	5
ОК 18	Порівняльне кримінальне право (реалізується в комплексі з ОК33)	3,5	екзамен	5
ОК 19	Порівняльний кримінальний процес	4,5	екзамен	6
ОК 20	Міжнародне приватне право (реалізується в комплексі з ОК34)	3,0	екзамен	6
ОК 21	Міжнародне гуманітарне право	3,0	екзамен	7
ОК 22	Дипломатичне і консульське право	3,0	диференційований залік	7
ОК 23	Право ЄС (реалізується в комплексі з ОК35)	3,0	екзамен	7
ОК 24	Право міжнародних організацій (реалізується в комплексі з ОК36)	4,5	екзамен	8

	<p>Система менеджменту якості ОСВІТНЬО-ПРОФЕСІЙНА ПРОГРАМА «Міжнародне право» Спеціальність 293 «Міжнародне право» Галузь знань 29 «Міжнародні відносини» Рівень вищої освіти - перший (бакалаврський)</p>	Шифр документа	СМЯ НАУ ОПП 15.01.06 – 05 – 2024
		стор. 16 з 24	

ОК 25	Іноземна мова (базовий курс)	19,5	диференційований залік	1, 2
ОК 26	Іноземна мова (нормативний курс)	11,0	диференційований залік	3, 4
ОК 27	Теорія і практика перекладу	9,0	диференційований залік, екзамен	5 6
ОК 28	Іноземна мова спеціальності	6,5	диференційований залік, екзамен	7 8
ОК 29	Друга іноземна мова	14,0	диференційований залік, екзамен	3,4, 5
ОК 30	Теорія і практика перекладу другої іноземної мови	9,0	диференційований залік, екзамен	6, 7
ОК 31	Курсова робота з дисципліни «Право міжнародних договорів» <i>(реалізується в комплексі з ОК13)</i>	1,0	захист	3
ОК 32	Курсова робота з дисципліни «Порівняльне цивільне право» <i>(реалізується в комплексі з ОК16)</i>	1,0	захист	4
ОК 33	Курсова робота з дисципліни «Порівняльне кримінальне право» <i>(реалізується в комплексі з ОК18)</i>	1,0	захист	5
ОК 34	Курсова робота з дисципліни «Міжнародне приватне право» <i>(реалізується в комплексі з ОК20)</i>	1,0	захист	6
ОК 35	Курсова робота з дисципліни «Право ЄС» <i>(реалізується в комплексі з ОК23)</i>	1,0	захист	7
ОК 36	Курсова робота з дисципліни «Право міжнародних організацій» <i>(реалізується в комплексі з ОК24)</i>	1,0	захист	8
ОК 37	Навчальна практика «Вступ до фаху»	3,0	диференційований залік	2
ОК 38	Перекладацька практика	4,5	диференційований залік	6
ОК 39	Фахова практика	4,5	диференційований залік	8
ОК 40	Атестаційний екзамен: з фахового перекладу за спеціальністю «Міжнародне право»	1,5	екзамен	8
ОК 41	Кваліфікаційна робота	7,5	захист	8
Загальний обсяг обов'язкових компонент		180 кредитів ЄКТС		
Вибіркові компоненти ОПП*				
ВК 1	Дисципліна 1	4,0		3
ВК 2	Дисципліна 2	4,0		3
...	...	4,0		3
ВК 15	Дисципліна 15	4,0		8

	Система менеджменту якості ОСВІТНЬО-ПРОФЕСІЙНА ПРОГРАМА «Міжнародне право» Спеціальність 293 «Міжнародне право» Галузь знань 29 «Міжнародні відносини» Рівень вищої освіти - перший (бакалаврський)	Шифр документа	СМЯ НАУ ОПП 15.01.06 – 05 – 2024
		стор. 17 з 24	

Загальний обсяг вибірових компонент	60 кредитів ЄКТС
ЗАГАЛЬНИЙ ОБСЯГ ОСВІТНЬО-ПРОФЕСІЙНОЇ ПРОГРАМИ	240 кредитів ЄКТС

* Здобувачі вищої освіти мають право обрати вибірові дисципліни інших освітніх програм, в тому числі з інших спеціальностей та інших рівнів вищої освіти. Каталоги вибірових дисциплін Національного авіаційного університету знаходяться за посиланням: <https://nau.edu.ua/ua/menu/studentu/individualna-osvitnya-traektoriya/>



Додаток 1

2.2. Структурно-логічна схема освітньо-професійної програми

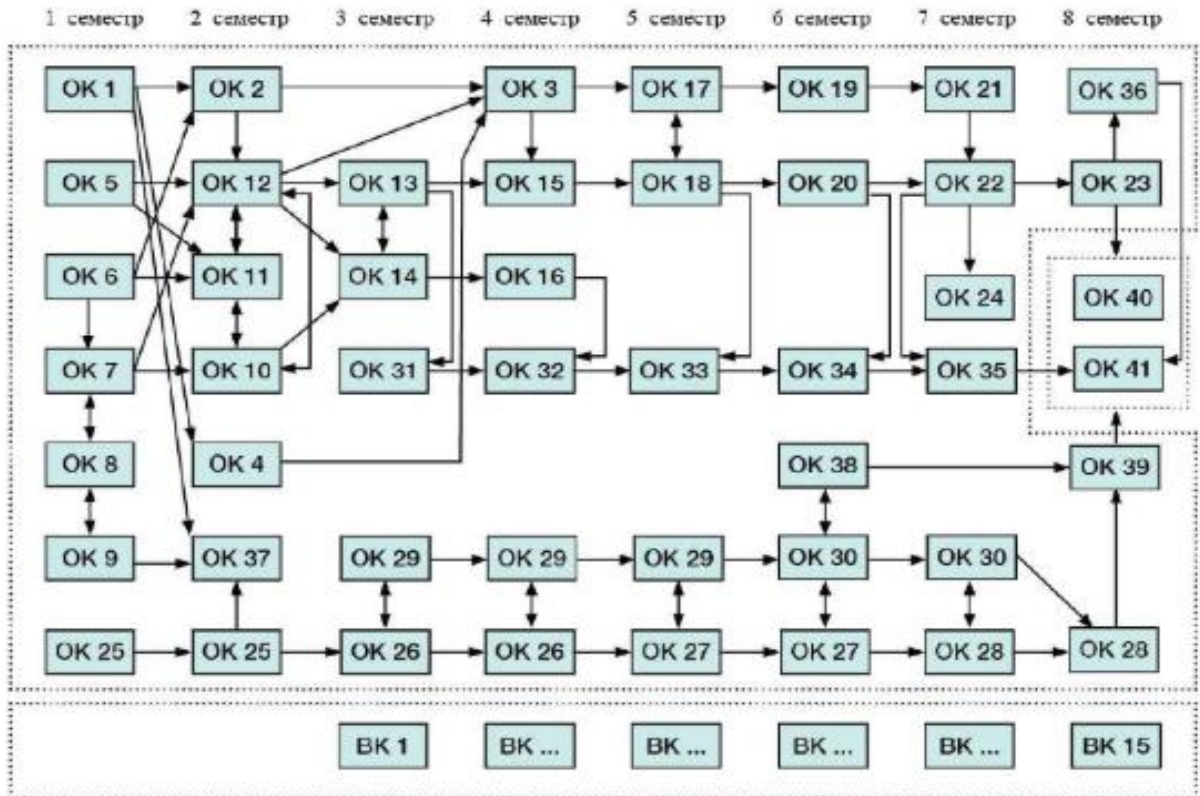

	<p>Система менеджменту якості ОСВІТНЬО-ПРОФЕСІЙНА ПРОГРАМА «Міжнародне право» Спеціальність 293 «Міжнародне право» Галузь знань 29 «Міжнародні відносини» Рівень вищої освіти - перший (бакалаврський)</p>	<p>Шифр документа</p>	<p>СМЯ НАУ ОПП 15.01.06 – 05 – 2024</p>
	<p>стор. 19 з 24</p>		

3. Форма атестації здобувачів вищої освіти

Форми атестації здобувачів вищої освіти	Атестація здобувачів вищої освіти здійснюється у формі: - атестаційного екзамену; - публічного захисту кваліфікаційної роботи
Вимоги до атестаційного екзамену (екзаменів)	Атестаційний екзамен зі спеціальності передбачає оцінювання досягнення результатів навчання, визначених Стандартом вищої освіти зі спеціальності 293 «Міжнародне право» галузі знань 29 «Міжнародні відносини» для першого (бакалаврського) рівня вищої освіти від 01.04.2024 р. № 428 та освітньо-професійною програмою.
Вимоги до кваліфікаційної роботи	Кваліфікаційна робота передбачає самостійне розв'язання складної задачі або комплексної проблеми у сфері міжнародного права, що супроводжується проведенням досліджень та/або застосуванням інноваційних підходів та характеризується невизначеністю умов і вимог. У кваліфікаційній роботі не повинно бути академічного плагіату, фальсифікації, фабрикації та списування. Кваліфікаційна робота має бути розміщена на сайті закладу вищої освіти або його структурного підрозділу, або у репозитарії закладу вищої освіти.
Вимоги до публічного захисту (демонстрації)	Захист кваліфікаційної роботи здійснюється відкрито і публічно.

	Система менеджменту якості ОСВІТНЬО-ПРОФЕСІЙНА ПРОГРАМА «Міжнародне право» Спеціальність 293 «Міжнародне право» Галузь знань 29 «Міжнародні відносини» Рівень вищої освіти - перший (бакалаврський)	Шифр документа	СМЯ НАУ ОПП 15.01.06 – 05 – 2024
	стор. 22 з 24		

6. Система внутрішнього забезпечення якості вищої освіти НАУ

Якість освітньо-професійної програми визначається внутрішньою системою забезпечення якості вищої освіти та освітньої діяльності НАУ, яка функціонує згідно з Положенням про систему забезпечення якості вищої освіти та освітньої діяльності, затвердженим рішенням Вченої ради університету від 28.11.2018 (протокол № 8), та відповідає вимогам Закону України «Про вищу освіту» від 01.07.2014 № 1556-VII (із змінами; розділ V «Забезпечення якості вищої освіти», стаття 16).

7. Перелік нормативних документів, на яких базується освітньо-професійна програма

1. Закон України «Про освіту» від 05.09.2017 № 2145-VIII (із змінами) [Електронний ресурс]. – режим доступу: <http://zakon.rada.gov.ua/laws/show/2145-19>.
2. Закон України «Про вищу освіту» від 01.07.2014 № 1556-VII (із змінами) [Електронний ресурс]. – режим доступу: <http://zakon4.rada.gov.ua/laws/show/1556-18>.
3. Стандарт вищої освіти для спеціальності 293 Міжнародне право, галузі знань 29 Міжнародні відносини, перший (бакалаврський) рівень вищої освіти, затверджений Наказом Міністерства освіти і науки України від 01.04.2024 №428 [Електронний ресурс]. – режим доступу: <https://mon.gov.ua/storage/app/media/vishcha-osvita/zatverdzeni%20standarty/2024/01.04.2024/293-Mizhnarodne.pravo-428.vid.01.04.2024.pdf>.
4. Постанова Кабінету Міністрів України від 23.11.2011 № 1341 «Про затвердження Національної рамки кваліфікацій» (із змінами) [Електронний ресурс]. – режим доступу: <https://zakon.rada.gov.ua/laws/show/1341-2011-p>.
5. Постанова Кабінету Міністрів України від 29.04.2015 № 266 «Про затвердження переліку галузей знань і спеціальностей, за якими здійснюється підготовка здобувачів вищої освіти» (із змінами) [Електронний ресурс]. – режим доступу: <https://zakon.rada.gov.ua/laws/show/266-2015-p>.
6. Постанова Кабінету Міністрів України від 19.05.2021 № 497 «Про атестацію здобувачів ступеня фахової передвищої освіти та ступенів вищої освіти на першому (бакалаврському) та другому (магістерському) рівнях у формі єдиного державного кваліфікаційного іспиту» (із змінами) [Електронний ресурс]. – режим доступу: <https://zakon.rada.gov.ua/laws/show/497-2021-p>.
7. Національний класифікатор України. Класифікація видів економічної діяльності: ДК 009:2010, затверджений наказом Держспоживстандарту України від 11.10.2010 № 457 (із змінами) [Електронний ресурс]. – режим доступу: <https://zakon.rada.gov.ua/rada/show/vb457609-10>.
8. Наказ Міністерства освіти і науки України від 22.05.2020 № 673 «Про затвердження Переліку спеціальностей, здобуття ступеня освіти з яких необхідне для доступу до професій, для яких запроваджено додаткове регулювання» (із змінами) [Електронний ресурс]. – режим доступу: <https://zakon.rada.gov.ua/laws/show/z0502-20>.
9. Національний класифікатор України. Класифікатор професій ДК 003:2010, затверджений наказом Держспоживстандарту України від 28.07.2010 № 327 (із змінами) [Електронний ресурс]. – режим доступу: <https://zakon.rada.gov.ua/rada/show/va327609-10>.

	<p>Система менеджменту якості ОСВІТНЬО-ПРОФЕСІЙНА ПРОГРАМА «Міжнародне право» Спеціальність 293 «Міжнародне право» Галузь знань 29 «Міжнародні відносини» Рівень вищої освіти - перший (бакалаврський)</p>	Шифр документа	СМЯ НАУ ОПП 15.01.06 – 05 – 2024
		стор. 24 з 24	

(Ф 03.02 – 04)

АРКУШ РЕЄСТРАЦІЇ РЕВІЗІЇ

№ пор.	Прізвище ім'я по-батькові	Дата ревізії	Підпис	Висновок щодо адекватності

(Ф 03.02 – 03)

АРКУШ ОБЛІКУ ЗМІН

№ зміни	№ листа (сторінки)				Підпис особи, яка внесла зміну	Дата внесення зміни	Дата введення зміни
	Зміненого	Заміненого	Нового	Анульованого			

(Ф 03.02 – 32)

УЗГОДЖЕННЯ ЗМІН

	Підпис	Ініціали, прізвище	Посада	Дата
Розробник				
Узгоджено				
Узгоджено				
Узгоджено				
Узгоджено				