

МІНІСТЕРСТВО ОСВІТИ І НАУКИ УКРАЇНИ
Національний авіаційний університет



ОСВІТНЬО – ПРОФЕСІЙНА ПРОГРАМА

«СОЦІАЛЬНА РОБОТА»

(найменування ОПП)

другого (магістерського) рівня вищої освіти

за спеціальністю 231 «СОЦІАЛЬНА РОБОТА»

(шифр та найменування спеціальності)

галузі знань 23 «СОЦІАЛЬНА РОБОТА»

(шифр та найменування галузі)

СМЯ НАУ ОПП 12.01.13 – 04 – 2024

Освітньо-професійна програма
затверджена Вченою радою Університету
протокол № ____ від _____ 2024 р.

Вводиться в дію наказом голови комісії з
реорганізації НАУ, в.о. ректора

Наказ № _____ від _____ 2024 р.
Володимир ШУЛЬГА

КИЇВ

	Система менеджменту якості ОСВІТНЬО-ПРОФЕСІЙНА ПРОГРАМА «СОЦІАЛЬНА РОБОТА» Спеціальність - 231 «Соціальна робота» Галузь знань - 23 «Соціальна робота» Рівень вищої освіти – другий (магістерський)	Шифр документа	СМЯ НАУ ОПП 12.01.13 – 04 - 2024
		стор. 2 з 16	

Стандарт вищої освіти України: другий (магістерський) рівень,
галузь знань 23 «Соціальна робота»,
спеціальність 231 «Соціальна робота».

Стандарт вищої освіти затверджено і введено в дію наказом Міністерства освіти і науки України від 29.12.2023 р. №1583.

ЛИСТ ПОГОДЖЕННЯ освітньо-професійної програми

ПОГОДЖЕНО

Науково-методичною радою
НАУ
протокол
від
Голова НМР НАУ,
проректор з навчальної роботи
_____ Анатолій ПОЛУХІН

ПОГОДЖЕНО

Вченою радою факультету
лінгвістики та соціальних комунікацій
протокол №
від
Голова Вченої ради факультету лінгвістики
та соціальних комунікацій
_____ Анжеліка КОКАРСВА

ПОГОДЖЕНО

Кафедрою соціальних технологій
протокол засідання
№
від
Завідувач кафедри
соціальних технологій
_____ Олена КОТИКОВА

ПОГОДЖЕНО

Студентською радою факультету
лінгвістики та соціальних комунікацій
протокол №
В.о. голови студентської ради
факультету лінгвістики та соціальних
комунікацій
_____ Владислав БОНДАРЕНКО

	Система менеджменту якості ОСВІТНЬО-ПРОФЕСІЙНА ПРОГРАМА «СОЦІАЛЬНА РОБОТА» Спеціальність - 231 «Соціальна робота» Галузь знань - 23 «Соціальна робота» Рівень вищої освіти – другий (магістерський)	Шифр документа	СМЯ НАУ ОПП 12.01.13 – 04 - 2024
		стор. 3 з 16	

ПЕРЕДМОВА

Розроблено робочою групою освітньо-професійної програми (спеціальності 231 «Соціальна робота», рік вступу – 2023-й та наступні до нової редакції освітньої програми) у складі:

ГАРАНТ ОСВІТНЬОЇ ПРОГРАМИ:

КОТИКОВА Олена Михайлівна – (д-р. пед. наук, професор,
зав. каф. соціальних технологій)

_____ (підпис)

ЧЛЕНИ РОБОЧОЇ ГРУПИ:

САВЕЛЬЧУК Ірина Борисівна – (д-р пед. наук, професор,
професор кафедри соціальних технологій)

_____ (підпис)

ГОРОДИСЬКА Юлія Петрівна – (канд. психол. наук, доцент,
доцент кафедри соціальних технологій)

ПЕТРЕНКО Тетяна .В'ячеславівна – (канд.пед.наук, доцент,
доцент кафедри соціальних технологій)

_____ (підпис)

ПРОЖОГА Ірина Валентинівна – (канд.екон. наук, доцент,
доцент кафедри соціальних технологій)

_____ (підпис)

ВІШТАЛЮК Валерія Володимирівна – (здобувачка другого
(магістерського) рівня вищої освіти
спеціальності 231 Соціальна робота)

_____ (підпис)

СТЕЙКХОЛДЕРИ:

СЕЙКО Наталія Андріївна –
(д-р пед. наук, професор, професор
кафедри соціальних технологій, Житомирського
державного університету імені Івана Франка)

_____ (підпис)

КУНИЦЯ Тетяна Юріївна
(зав. лабораторії соціальної педагогіки та
соціальної роботи Інституту проблем виховання
НАПН України)

_____ (підпис)

ТОЛСТОУХОВА Світлана Валентинівна – (Президент
Громадської організації «Ліга соціальних
працівників України, канд. пед. наук, доцент)

_____ (підпис)

Рівень документа – 3б

Плановий термін між ревізіями – 1 рік

Контрольний примірник

	Система менеджменту якості ОСВІТНЬО-ПРОФЕСІЙНА ПРОГРАМА «СОЦІАЛЬНА РОБОТА» Спеціальність - 231 «Соціальна робота» Галузь знань - 23 «Соціальна робота» Рівень вищої освіти – другий (магістерський)	Шифр документа	СМЯ НАУ ОПП 12.01.13 – 04 - 2024
		стор. 4 з 16	

1. Профіль освітньо-професійної програми

Розділ 1. Загальна інформація		
1.1.	Повна назва закладу вищої освіти та структурного підрозділу	Національний авіаційний університет Факультет лінгвістики та соціальних комунікацій Кафедра соціальних технологій Навчально-науковий інститут неперервної освіти
1.2.	Ступінь вищої освіти та назва кваліфікації мовою оригіналу	ОС «Магістр» Магістр з соціальної роботи
1.3.	Офіційна назва освітньо-професійної програми	Освітньо-професійна програма «Соціальна робота»
1.4.	Тип диплому та обсяг освітньо-професійної програми	Диплом магістра, одиничний 90 кредитів ЄКТС, термін навчання 1 роки 4 місяці (денна форма навчання) / 1 рік і 4 місяці (заочна форма навчання)
1.5.	Акредитаційна інституція	Акредитаційна комісія Міністерства освіти і науки України, рішення Акредитаційної комісії від 14 грудня 2023 р. протокол № 6581. Сертифікат про акредитацію спеціальності 231 Соціальна робота. Серія _УД №_11000482 від 14 грудня 2023 р. протокол № 6581. Строк дії сертифікату до 01.07.2029 р.
1.6.	Період акредитації	до 01.07.2029 р.
1.7.	Цикл/рівень	Другий (магістерський) рівень вищої освіти, 7 рівень Національної рамки кваліфікацій України (НРК України), другий цикл Європейського простору вищої освіти (FQ-EHEA), 7 рівень Європейської рамки кваліфікацій для навчання впродовж життя (EQF-LLL)
1.8.	Передумови	Наявність першого (бакалаврського) рівня вищої освіти. Умови вступу визначаються Правилами прийому до НАУ, затвердженими вченою радою Університету.
1.9.	Форма навчання	Інституційна з елементами дистанційної: очна, заочна
1.10	Мова(и) викладання	Українська мова
1.11	Інтернет-адреса постійного розміщення опису освітньо-професійної програми	http://nau.edu.ua https://stx.nau.edu.ua/
Розділ 2. Ціль освітньо-професійної програми		
2.1.	Ціллю ОПП «Соціальна робота» є підготовка конкурентоспроможних фахівців на ринку праці, здатних розв'язувати складні задачі і проблеми у соціальній сфері або у процесі навчання, які володіють загальними та спеціальними (фаховими) компетентностями для здійснення організаційно-управлінської, проектної, дослідницької діяльності на засадах інноваційних підходів до застосування соціальних технологій задля управління соціальним розвитком, удосконалення системи надання соціальних послуг в територіальних громадах та організації соціальної роботи на підприємствах (установах,	

	Система менеджменту якості ОСВІТНЬО-ПРОФЕСІЙНА ПРОГРАМА «СОЦІАЛЬНА РОБОТА» Спеціальність - 231 «Соціальна робота» Галузь знань - 23 «Соціальна робота» Рівень вищої освіти – другий (магістерський)	Шифр документа	СМЯ НАУ ОПП 12.01.13 – 04 - 2024
		стор. 5 з 16	

організаціях), зокрема авіаційної галузі, з метою відтворення інтелектуального потенціалу держави та позитивного внеску у розвиток суспільства.

Розділ 3. Характеристика освітньо-професійної програми

3.1	Предметна область (Об'єкт діяльності, теоретичний зміст)	Галузь знань – 23 Соціальна робота Спеціальність – 231 Соціальна робота Об'єкти вивчення: соціальний добробут населення, детермінанти, що на нього впливають; організаційна, управлінська, експертна, контрольно-аналітична, проектна, науково-дослідна діяльність у соціальній сфері. Теоретичний зміст: поняття, концепції, принципи соціального розвитку особи і громад та їх використання для пояснення закономірностей соціальних процесів, соціального захисту й надання допомоги вразливим групам населення.
3.2.	Орієнтація освітньо-професійної програми	Освітньо-професійна програма має прикладну орієнтацію, що передбачає підготовку для кар'єри в галузі соціальної роботи, що пов'язана з управлінням соціальним розвитком та персоналом надавачів соціальних послуг в територіальних громадах, організацією соціальної роботи на підприємствах (установах, організаціях) авіаційної галузі та інших галузей економіки, розробкою соціальних проектів та орієнтацію на виконання досліджень з актуальних проблем соціальної роботи.
3.3.	Основний фокус освітньо-професійної програми	Спрямованість змісту навчання на підготовку сучасних фахівців до управління соціальним розвитком підприємств (установ, організацій) авіаційної галузі та інших галузей економіки, до адміністрування й надання соціальних послуг різними суб'єктами соціальної роботи. Ключові слова: соціальна робота, адміністрування в соціальній роботі, інновації в соціальній роботі, методи і технології надання соціальних послуг в територіальних громадах, організація соціальної роботи на підприємствах (установах, організаціях), зокрема авіаційної галузі.
3.4.	Особливості освітньо-професійної програми	Освітньо-професійна програма спрямована на професійну підготовку фахівців соціальної роботи, галузі, яка постійно розвивається, розширює ресурси, методи й технології, передбачає інтеграцію сучасних теорій соціальної роботи з інноваційними моделями надання соціальних послуг. Програма сприяє формуванню чіткого розуміння взаємозв'язку методології наукових досліджень та методичних інструментів для вирішення актуальних проблем практичної соціальної роботи в різних сферах життєдіяльності суспільства, підвищення інноваційного потенціалу авіаційної галузі та інших галузей економіки. Програма передбачає вивчення дисциплін професійного спрямування та варіативних дисциплін з використанням авторських розробок викладачів, проходження науково-дослідної переддипломної практик, спрямованих на

	Система менеджменту якості ОСВІТНЬО-ПРОФЕСІЙНА ПРОГРАМА «СОЦІАЛЬНА РОБОТА» Спеціальність - 231 «Соціальна робота» Галузь знань - 23 «Соціальна робота» Рівень вищої освіти – другий (магістерський)	Шифр документа	СМЯ НАУ ОПП 12.01.13 – 04 - 2024
		стор. 6 з 16	

		розширення загальних та спеціальних (фахових) компетентностей в галузі соціальної роботи.
Розділ 4. Придатність випускників до працевлаштування та подальшого навчання		
4.1.	Придатність до працевлаштування	Випускники можуть працювати на різних посадах, в тому числі соціальними менеджерами та фахівцями з соціальної роботи у державних органах управління, органах місцевого самоврядування, місцевих органах виконавчої влади, центрах надання адміністративних послуг, центрах надання соціальних послуг, установах (закладах) надавачів соціальних послуг різних форм власності, благодійних та громадських організаціях, бізнес-структурах, на підприємствах, в установах та організаціях різних галузей економіки, у тому числі авіаційної галузі.
4.2.	Подальше навчання	Продовження навчання для здобуття третього освітньо-наукового рівня (доктор філософії в галузі Соціальна робота) вищої освіти. Набуття додаткових кваліфікацій у системі освіти дорослих.
Розділ 5. Викладання та оцінювання		
5.1.	Викладання та навчання (методи, методики, технології, інструменти та обладнання)	Освітній процес побудований на принципах студентоцентрованого, проблемно-орієнтованого, , проектного та практико-орієнтованого навчання на засадах компетентнісного, особистісно орієнтованого та ресурсного підходів. Викладання проводиться у вигляді: лекцій, мультимедійних лекцій, інтерактивних лекцій, практичних занять. Передбачено: самостійна робота з можливістю консультацій з викладачем за окремими освітніми компонентами, індивідуальні заняття, групова проектна робота. Використання сервісів Google Classroom та Google Meet. Методи, методики та технології: методи і технології збирання, обробки та інтерпретації результатів дослідження у соціальній сфері та сфері наукового дослідження. Студентоцентроване та проблемно-орієнтоване навчання, лекції, практичні (семінарські) заняття, лабораторні роботи, самостійна робота, контрольні заходи. Інструменти та обладнання: сучасні універсальні та спеціалізовані інформаційні системи та програмні продукти, що застосовуються в соціальній сфері та в сфері наукового дослідження.
5.2.	Оцінювання	Оцінювання рівня засвоєння освітньо-професійної програми здійснюється за допомогою поточного, модульного і підсумкового контролю (екзамени, заліки) та за результатами проходження науково-дослідної та переддипломної практик, , захисту курсового проєкту, курсової роботи і прилюдного захисту кваліфікаційної роботи.
Розділ 6. Програмні компетентності		
6.1.	Інтегральна Компетентність (ІК)	Здатність розв'язувати складні задачі і проблеми у галузі соціальної роботи або у процесі навчання, що передбачає проведення досліджень та/або здійснення інновацій та характеризується невизначеністю умов і вимог

	<p>Система менеджменту якості ОСВІТНЬО-ПРОФЕСІЙНА ПРОГРАМА «СОЦІАЛЬНА РОБОТА» Спеціальність - 231 «Соціальна робота» Галузь знань - 23 «Соціальна робота» Рівень вищої освіти – другий (магістерський)</p>	Шифр документа	СМЯ НАУ ОПП 12.01.13 – 04 - 2024
		стор. 7 з 16	

6.2.	Загальні компетентності (ЗК)	<p>ЗК1. Здатність до абстрактного мислення, аналізу та синтезу.</p> <p>ЗК 2. Здатність розробляти і управляти проектами.</p> <p>ЗК 3. Здатність оцінювати та забезпечувати якість виконуваних робіт.</p> <p>ЗК 4. Здатність спілкуватися іноземною мовою.</p> <p>ЗК 5. Здатність проведення досліджень на відповідному рівні.</p> <p>ЗК 6. Здатність виявляти ініціативу та підприємливість.</p> <p>ЗК 7. Здатність до адаптації та дії в новій ситуації.</p> <p>ЗК 8. Здатність генерувати нові ідеї (креативність).</p> <p>ЗК 9. Навички міжособистісної взаємодії.</p> <p>ЗК 10. Здатність працювати в команді.</p>
6.3.	Фахові компетентності (ФК)	<p>ФК1. Здатність до розуміння та використання сучасних теорій, методологій і методів соціальних та інших наук, у тому числі методи математичної статистики та кількісні соціологічні методи, стосовно завдань фундаментальних і прикладних досліджень у галузі соціальної роботи.</p> <p>ФК 2. Здатність до виявлення соціально значимих проблем і факторів досягнення соціального благополуччя різних груп населення.</p> <p>ФК 3. Здатність професійно діагностувати, прогнозувати, проектувати та моделювати соціальні ситуації, в тому числі на етапі раннього втручання.</p> <p>ФК 4. Здатність до впровадження методів і технологій інноваційного практикування та управління в системі соціальної роботи.</p> <p>ФК 5. Здатність спілкуватися з представниками інших професійних груп різного рівня (експертами з інших галузей/видів економічної діяльності), налагоджувати взаємодію державних, громадських і комерційних організацій на підґрунті соціального партнерства.</p> <p>ФК 6. Здатність до оцінки процесу і результату професійної діяльності та якості соціальних послуг.</p> <p>ФК 7. Здатність до професійної рефлексії.</p> <p>ФК 8. Здатність до спільної діяльності та групової мотивації, фасилітації процесів прийняття групових рішень.</p> <p>ФК 9. Здатність доводити знання та власні висновки до фахівців та нефахівців.</p> <p>ФК 10. Здатність виявляти ініціативу та підприємливість задля вирішення соціальних проблем через упровадження соціальних інновацій.</p> <p>ФК 11. Здатність виявляти професійну ідентичність та діяти згідно з цінностями соціальної роботи.</p> <p>ФК 12. Здатність до критичного оцінювання соціальних наслідків політики у сфері прав людини, соціальної інклюзії та сталого розвитку суспільства.</p>

	Система менеджменту якості ОСВІТНЬО-ПРОФЕСІЙНА ПРОГРАМА «СОЦІАЛЬНА РОБОТА» Спеціальність - 231 «Соціальна робота» Галузь знань - 23 «Соціальна робота» Рівень вищої освіти – другий (магістерський)	Шифр документа	СМЯ НАУ ОПП 12.01.13 – 04 - 2024
		стор. 8 з 16	

		<p>ФК 13. Здатність до формування позитивного іміджу професії, її статусу в суспільстві.</p> <p>ФК 14. Здатність до ефективного менеджменту організації у сфері соціальної роботи.</p> <p>ФК 15. Здатність до розроблення, апробації та втілення соціальних проєктів і технологій.</p> <p>ФК 16. Здатність упроваджувати результати наукового пошуку в практичну діяльність.</p> <p>Додаткові компетентності:</p> <p>ФК 17. Здатність організовувати та проводити інформаційно-роз'яснювальну, профілактичну, рекламно-просвітницьку та тренінгову діяльність та інтервенції щодо соціальної роботи та надання соціальних послуг у територіальних громадах, на підприємствах (установах, організаціях).</p> <p>ФК 18. Здатність виявляти та залучати ресурси соціальної роботи для забезпечення соціального розвитку територіальних громад, підприємств (установ, організацій) державного та недержавного підпорядкування різних галузей економіки, зокрема авіаційної галузі.</p>
--	--	---

Розділ 7. Програмні результати навчання

7.1.	Програмні результати навчання	<p>ПРН1. Розв'язувати складні задачі і проблеми, що потребують оновлення й інтеграції знань в умовах неповної/недостатньої інформації та суперечливих вимог.</p> <p>ПРН 2. Критично оцінювати результати наукових досліджень і різні джерела знань про практики соціальної роботи, формулювати висновки та рекомендації щодо їх впровадження.</p> <p>ПРН 3. Застосовувати іноземні джерела при виконанні завдань науково-дослідної та прикладної діяльності, висловлюватися іноземною мовою, як усно, так і письмово.</p> <p>ПРН 4. Показувати глибинне знання та системне розуміння теоретичних концепцій, як із галузі соціальної роботи, так і з інших галузей соціогуманітарних наук.</p> <p>ПРН 5. Збирати та здійснювати кількісний і якісний аналіз емпіричних даних.</p> <p>ПРН 6. Самостійно й автономно знаходити інформацію необхідну для професійного зростання, опановувати її, засвоювати та продукувати нові знання, розвивати професійні навички та якості.</p> <p>ПРН 7. Застосовувати загальне та спеціалізоване програмне забезпечення для вирішення професійних задач та здійснення наукового дослідження.</p> <p>ПРН 8. Автономно приймати рішення в складних і непередбачуваних ситуаціях.</p> <p>ПРН 9. Виконувати рефлексивні практики в контексті цінностей соціальної роботи, відповідальності, у тому числі для запобігання професійного вигорання.</p>
------	-------------------------------	--



ПРН 10. Аналізувати соціальний та індивідуальний контекст проблем особи, сім'ї, соціальної групи, громади, формулювати мету і завдання соціальної роботи, планувати раннє втручання в складних і непередбачуваних обставинах відповідно до цінностей соціальної роботи.

ПРН 11. Організувати спільну діяльність фахівців різних галузей і непрофесіоналів, здійснювати їх підготовку до виконання завдань соціальної роботи, ініціювати командоутворення та координувати командну роботу.

ПРН 12. Оцінювати соціальні наслідки політики у сфері прав людини, соціальної інклюзії та сталого розвитку суспільства, розробляти рекомендації стосовно удосконалення нормативно-правового забезпечення соціальної роботи.

ПРН 13. Демонструвати ініціативу, самостійність, оригінальність, генерувати нові ідеї для розв'язання завдань професійної діяльності.

ПРН 14. Визначати методологію прикладного наукового дослідження та застосовувати методи кількісного та якісного аналізу результатів, у тому числі методи математичної статистики.

ПРН 15. Розробляти критерії та показники ефективності професійної діяльності, застосовувати їх в оцінюванні виконаної роботи, пропонувати рекомендації щодо забезпечення якості соціальних послуг та управлінських рішень.

ПРН 16. Розробляти соціальні проекти на високопрофесійному рівні.

ПРН 17. Самостійно будувати та підтримувати цілеспрямовані, професійні взаємини з широким колом людей, представниками різних спільнот і організацій, аргументувати, переконувати, вести конструктивні переговори, результативні бесіди, дискусії, толерантно ставитися до альтернативних думок.

ПРН 18. Демонструвати позитивне ставлення до власної професії та відповідати своєю поведінкою етичним принципам і стандартам соціальної роботи.

ПРН 19. Розробляти, апробувати та втілювати соціальні проекти і технології.

ПРН 20. Упроваджувати результати наукового пошуку в практичну діяльність.

Додаткові програмні результати навчання:

ПРН 21. Розробляти просвітницькі та тренінгові програми та інтервенції соціальної роботи, впроваджувати їх, отримувати зворотній зв'язок, оцінювати якість.

ПРН 22. Оцінювати можливості застосування ресурсів соціальної роботи, соціальних технологій та послуг для забезпечення соціального розвитку територіальних громад, підприємств (установ, організацій) державного та

	Система менеджменту якості ОСВІТНЬО-ПРОФЕСІЙНА ПРОГРАМА «СОЦІАЛЬНА РОБОТА» Спеціальність - 231 «Соціальна робота» Галузь знань - 23 «Соціальна робота» Рівень вищої освіти – другий (магістерський)	Шифр документа	СМЯ НАУ ОПП 12.01.13 – 04 - 2024
		стор. 10 з 16	

		недержавного підпорядкування різних галузей економіки, зокрема авіаційної галузі.
Розділ 8. Ресурсне забезпечення реалізації програми		
8.1.	Кадрове забезпечення	<p>Усі науково-педагогічні працівники, що забезпечують освітню програму, мають наукові ступені та вчені звання за відповідною спеціальністю, є активними вченими, публікують наукові праці у вітчизняних і закордонних періодичних виданнях, мають необхідний стаж науково-педагогічної роботи та участі в громадських професійних об'єднаннях фахівців з соціальної роботи, що сприяє забезпеченню належних умов для ґрунтовного оволодіння здобувачами знаннями, практичними навичками, необхідними для їх подальшої професійної діяльності.</p> <p>Викладацький склад, який забезпечує реалізацію освітньої програми, відповідає вимогам, визначеним Ліцензійними умовами провадження освітньої діяльності закладів освіти, підвищує свою кваліфікацію щорічно або один раз на п'ять років.</p>
8.2.	Матеріально-технічне забезпечення	<p>Для реалізації освітньої діяльності за освітньо-професійною програмою «Соціальна робота» може бути залучене за необхідності (відповідно до потреб здобувачів та потреб реалізації освітніх компонентів) будь-яке обладнання, програмне забезпечення лабораторій та кабінетів, аудиторний фонд кафедри соціальних технологій, а також кафедр, які входять до складу факультету лінгвістики та соціальних комунікацій Національного авіаційного університету (структурний підрозділ, який забезпечує реалізацію освітньо-професійної програми відповідно до п. 1.1).</p> <p>В Університеті наявна вся необхідна соціально-побутова інфраструктура (гуртожитки, пункти харчування, спортивні зали та відкриті спортивні майданчики, тренажерні зали, медичний комплекс, центр творчості).</p> <p>Усі приміщення відповідають будівельним та санітарним нормам, кількість місць в гуртожитках відповідає вимогам.</p>
8.3.	Інформаційне та навчально-методичне забезпечення	<p>Інформаційне та навчально-методичне забезпечення ОПП відповідає ліцензійним умовам. Відповідне інформаційне та навчально-методичне забезпечення освітніх компонентів ОПП розташоване на освітній платформі Google Classroom. Офіційна інформація розміщується на сайті Національного авіаційного університету (http://nau.edu.ua), сайті факультету лінгвістики та соціальних комунікацій (https://flsc.nau.edu.ua). Матеріали навчально-методичного забезпечення освітньої програми викладені на сайті кафедри (https://stx.nau.edu.ua/). Всі ресурси Науково-технічної бібліотеки доступні через сайт Університету (https://nau.edu.ua). Читальний зал забезпечений бездротовим доступом до мережі Інтернет. Електронний</p>

	Система менеджменту якості ОСВІТНЬО-ПРОФЕСІЙНА ПРОГРАМА «СОЦІАЛЬНА РОБОТА» Спеціальність - 231 «Соціальна робота» Галузь знань - 23 «Соціальна робота» Рівень вищої освіти – другий (магістерський)	Шифр документа	СМЯ НАУ ОПП 12.01.13 – 04 - 2024
		стор. 11 з 16	

		репозитарій Університету: http://er.nau.edu.ua/ забезпечує доступ кожного студента до електронних навчально-методичних комплексів та навчально-методичних матеріалів з компонентів програми; фахових журналів, підручників, посібників, практикумів; забезпечено доступ до мережі Інтернет.
Розділ 9. Академічна мобільність		
9.1.	Національна кредитна мобільність	Національна кредитна мобільність здобувачів вищої освіти, науково-педагогічних працівників, у т. ч. навчання, стажування, проведення наукових досліджень, викладання та підвищення кваліфікації організовується на підставі партнерських угод про співпрацю між Національним авіаційним університетом та закладами вищої освіти в Україні.
9.2.	Міжнародна кредитна мобільність	На основі договорів про співробітництво між Національним авіаційним університетом та закордонними закладами вищої освіти: (Вища Лінгвістична школа м. Ченстохова, Польща, Договір №26-2017/ua від 26.07.2017 р.). Індивідуальна академічна мобільність можлива за рахунок участі у програмі Еразмус+ та інших програмах.
9.3.	Навчання іноземних здобувачів вищої освіти	Передбачена можливість навчання іноземних студентів у межах ліцензованого обсягу спеціальності за умов попередньої мовної підготовки.

	Система менеджменту якості ОСВІТНЬО-ПРОФЕСІЙНА ПРОГРАМА «СОЦІАЛЬНА РОБОТА» Спеціальність - 231 «Соціальна робота» Галузь знань - 23 «Соціальна робота» Рівень вищої освіти – другий (магістерський)	Шифр документа	СМЯ НАУ ОПП 12.01.13 – 04 - 2024
		стор. 12 з 16	

2. Перелік компонентів освітньо-професійної програми та їх логічна послідовність

2.1. Перелік компонентів ОПП

Код н/д	Компоненти освітньо-професійної програми (навчальні дисципліни, курсові проекти (роботи), практики, кваліфікаційна робота)	Кількість кредитів	Форма підсумкового контролю	Семестр
1	2	3	4	
Обов'язкові компоненти				
ОК1	Ділова іноземна мова	3,5	екзамен	1
ОК 2	Філософські проблеми наукового пізнання	3,5	диференційований залік	2
ОК3	Лідерство та управління в соціальній роботі	4,5	екзамен	1
ОК4	Ресурси соціальної роботи	5,0	екзамен	1
ОК5	Організація зв'язків з громадськістю (Public relations)	6,0	диференційований залік	1
ОК6	Курсовий проект з дисципліни «Організація зв'язків з громадськістю (Public relations)»	1,5	захист	1
ОК7	Теорія і практика тренінгової діяльності в авіаційній галузі	5,0	диференційований залік	1
ОК8	Методологія дослідження актуальних проблем соціальної роботи	3,0	екзамен	2
ОК 9	Соціальна робота на підприємствах авіаційної галузі	4,5	диференційований залік	1
ОК10	Інноваційні технології у соціальній роботі	4,5	екзамен	2
ОК11	Курсова робота з дисципліни «Інноваційні технології у соціальній роботі»	1,0	захист	2
ОК12	Науково-дослідна практика у сфері соціальної роботи	6,0	диференційований залік	2
ОК13	Переддипломна практика	6,0	диференційований залік	3
ОК 14	Кваліфікаційна робота	21,0	захист	3
Загальний обсяг обов'язкових компонентів:		66 кредитів ЄКТС		
Вибіркові компоненти*				
ВК1	Дисципліна 1	4,0	диференційований залік	2
ВК2	Дисципліна 2	4,0	диференційований залік	2
ВК3	Дисципліна 3	4,0	диференційований залік	2
ВК4	Дисципліна 4	4,0	диференційований залік	3
ВК5	Дисципліна 5	4,0	диференційований залік	3
ВК6	Дисципліна 6	4,0	диференційований залік	3
Загальний обсяг вибірових компонентів		24 кредити ЄКТС		
Загальний обсяг освітньо-професійної програми		90 кредитів ЄКТС		

*Реалізація права здобувачів вищої освіти на вільний вибір навчальних дисциплін та створення індивідуальної освітньої траєкторії регламентується Законом України «Про вищу освіту» та внутрішніми нормативними актами НАУ. Вибіркові компоненти обираються здобувачами вищої освіти із каталогів рекомендованих та альтернативних вибірових дисциплін.

	Система менеджменту якості ОСВІТНЬО-ПРОФЕСІЙНА ПРОГРАМА «СОЦІАЛЬНА РОБОТА» Спеціальність - 231 «Соціальна робота» Галузь знань - 23 «Соціальна робота» Рівень вищої освіти – другий (магістерський)	Шифр документа	СМЯ НАУ ОПП 12.01.13 – 04 - 2024
		стор. 13 з 16	

2.2. Структурно-логічна схема ОПП

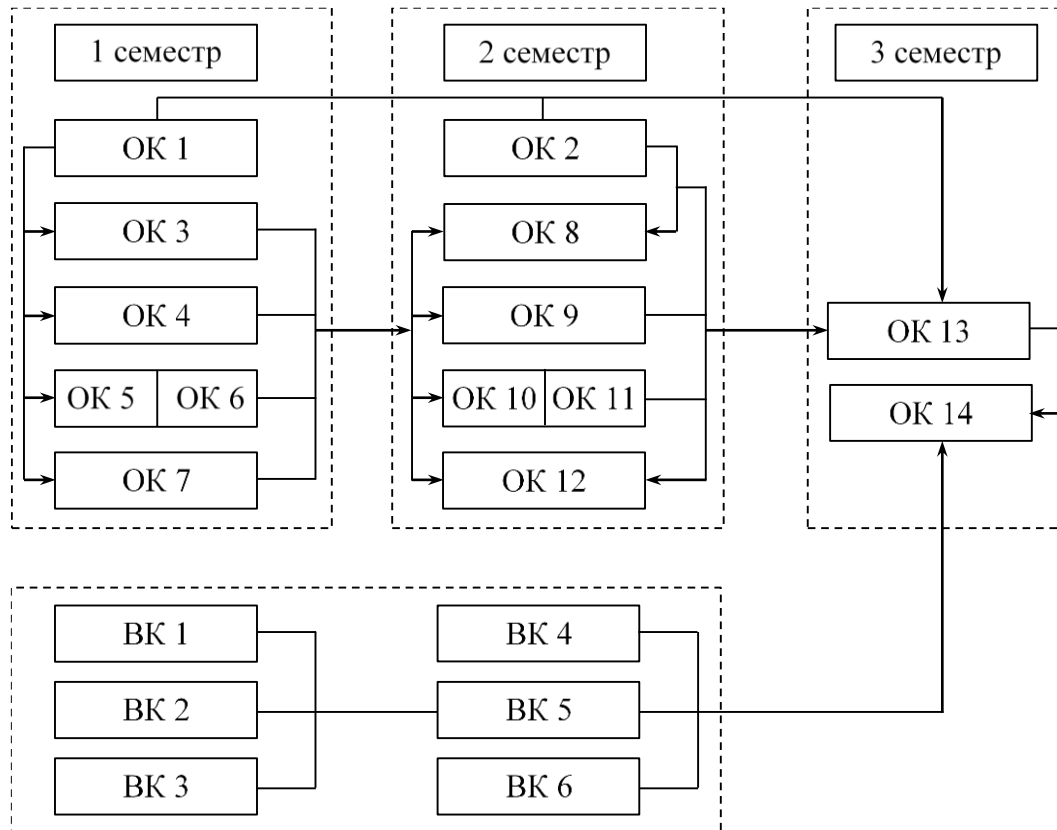

3. Форма атестації здобувачів вищої освіти

Форми атестації здобувачів вищої освіти	Атестація здійснюється у формі публічного захисту кваліфікаційної роботи.
Вимоги до кваліфікаційної роботи	Кваліфікаційна робота повинна передбачати розв'язання складної спеціалізованої задачі або проблеми у соціальній сфері, що супроводжується проведенням досліджень та/або застосуванням інноваційних підходів. Кваліфікаційна робота не повинна містити академічного плагіату, фабрикації та фальсифікації. Кваліфікаційна робота має бути оприлюднена на офіційному сайті закладу вищої освіти, або його структурного підрозділу, або у репозитарії закладу вищої освіти.



4. Матриця відповідності програмних компетентностей компонентам освітньо-професійної програми

компоненти компе- тентності	ОК1	ОК2	ОК3	ОК4	ОК5	ОК6	ОК7	ОК8	ОК9	ОК10	ОК11	ОК12	ОК13	ОК14	ВК1	...	ВК6
	ІК	x	x	x	x	x	x	x	x	x	x	x	x	x	x		
ЗК1		x		x				x				x	x	x			
ЗК2			x	x		x	x	x		x	x	x	x	x			
ЗК3		x		x				x				x	x	x			
ЗК4	x				x	x								x			
ЗК5		x	x	x			x	x		x	x	x	x	x			
ЗК6		x	x	x			x	x				x		x			
ЗК7	x	x	x		x	x	x	x				x	x	x			
ЗК8		x	x	x		x	x	x		x	x	x	x	x			
ЗК9		x	x	x		x	x	x		x	x	x	x	x			
ЗК10	x		x		x	x	x		x	x	x			x			
ФК1		x		x				x				x	x	x			
ФК2		x		x			x	x		x	x	x	x	x			
ФК3		x				x	x	x		x	x	x	x	x			
ФК4			x	x		x	x	x		x	x	x	x	x			
ФК5	x		x		x	x	x		x				x	x			
ФК6			x	x		x	x	x		x	x	x	x	x			
ФК7			x	x			x		x	x	x		x	x			
ФК8	x		x		x	x		x	x			x	x	x			
ФК9	x	x	x		x	x	x	x	x			x	x	x			
ФК10						x	x	x		x	x	x	x	x			
ФК11	x			x	x	x	x			x	x			x			
ФК12			x	x	x		x	x		x	x	x	x	x			
ФК13				x					x				x	x			
ФК14			x	x	x	x	x	x	x			x	x	x			
ФК15						x				x	x			x			
ФК16								x				x	x	x			
ФК17							x		x				x	x			
ФК18				x			x		x					x			



**5. Матриця забезпечення програмних результатів навчання (ПРН)
 відповідними компонентами освітньо-професійної програми**

компоненти																	
	ОК1	ОК2	ОК3	ОК4	ОК5	ОК6	ОК7	ОК8	ОК9	ОК10	ОК11	ОК12	ОК13	ОК14	ВК1	...	ВК6
ПРН1								x				x	x	x			
ПРН2		x						x				x		x			
ПРН3	x				x	x								x			
ПРН4		x		x				x						x			
ПРН5								x				x	x	x			
ПРН6	x		x				x							x			
ПРН7								x				x	x	x			
ПРН8			x				x						x	x			
ПРН9				x			x			x	x			x			
ПРН10							x			x	x			x			
ПРН11			x		x	x			x					x			
ПРН12											x	x		x			
ПРН13							x			x	x			x			
ПРН14		x						x						x			
ПРН15			x	x										x			
ПРН16						x				x	x			x			
ПРН17	x				x	x								x			
ПРН18				x					x				x	x			
ПРН19						x				x	x			x			
ПРН20								x				x	x	x			
ПРН21							x		x				x	x			
ПРН22				x			x		x					x			

	Система менеджменту якості ОСВІТНЬО-ПРОФЕСІЙНА ПРОГРАМА «СОЦІАЛЬНА РОБОТА» Спеціальність - 231 «Соціальна робота» Галузь знань - 23 «Соціальна робота» Рівень вищої освіти – другий (магістерський)	Шифр документа	СМЯ НАУ ОПП 12.01.13 – 04 - 2024
		стор. 16 з 16	

(Ф 03.02 – 01)

АРКУШ ПОШИРЕННЯ ДОКУМЕНТА

№ прим.	Куди передано (підрозділ)	Дата видачі	П.І.Б. отримувача	Підпис отримувача	Примітки

(Ф 03.02 – 02)

АРКУШ ОЗНАЙОМЛЕННЯ З ДОКУМЕНТОМ

№ пор.	Прізвище ім'я по-батькові	Підпис ознайомленої особи	Дата ознайомлення	Примітки

(Ф 03.02 – 04)

АРКУШ РЕЄСТРАЦІЇ РЕВІЗІЙ

№ пор.	Прізвище ім'я по-батькові	Дата ревізії	Підпис	Висновок щодо адекватності

(Ф 03.02 – 03)

АРКУШ ОБЛІКУ ЗМІН

№ зміни	№ листа (сторінки)				Підпис особи, яка внесла зміну	Дата внесення зміни	Дата введення зміни
	Зміненого	Заміненого	Нового	Анульованого			

(Ф 03.02 – 32)

УЗГОДЖЕННЯ ЗМІН

	Підпис	Ініціали, прізвище	Посада	Дата
Розробник				
Узгоджено				
Узгоджено				
Узгоджено				