

МІНІСТЕРСТВО ОСВІТИ І НАУКИ УКРАЇНИ

Національний авіаційний університет



ОСВІТНЬО-ПРОФЕСІЙНА ПРОГРАМА

«Фінанси і кредит»

Другого (магістерського) рівня вищої освіти

за спеціальністю 072 «Фінанси, банківська справа та страхування»

галузі знань

07 «Управління та адміністрування»

СМЯ НАУ ОПП 11.01.07 –04– 2021

Із змінами,
внесеними на підставі результатів
перегляду освітньої програми,
відповідно до наказу ректора
від 31.08.2022.№ 253/од

НАЧАЛЬНИК
НМВ НАУ

Освітньо-професійна програма
Затверджена Вченою радою Університету
Протокол № 3 від 24.03 2021 р.

Вводиться в дію наказом ректора

ректор

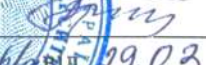
 М. Луцький
Наказ № 196/од від 29.03 2021 р.



Для вступників на навчання,
починаючи з 2023 року вступу,
освітньо-професійна програма
переведена на спеціальність
**072 Фінанси, банківська справа,
страхування та фондовий ринок**
(рішення Вченої ради від 15.02.2023 р.,
протокол № 2, введене в дію
наказом ректора від 23.02.2023 р. № 069/од;
підстава: зміни до переліку галузей знань і
спеціальностей, за якими здійснюється
підготовка здобувачів вищої освіти,
внесені постановою Кабінету Міністрів
України від 16.12.2022 р. № 1392).

НАЧАЛЬНИК
НМВ НАУ

КИЇВ



ОСВІТНЬО-ПРОФЕСІЙНА ПРОГРАМА
«ФІНАНСИ І КРЕДИТ»
Спеціальність 072 «Фінанси, банківська
справа та страхування»
Галузь знань 07 «Управління та
адміністрування»
Рівень вищої освіти - другий (магістерський)

Шифр
документа

СМЯ НАУ ОПП
11.01.07 - 04 - 2021

Стор. 2 з 20

Стандарт вищої освіти України: другий (магістерський) рівень,
галузь знань 07 «Управління та адміністрування»,
спеціальність 072 «Фінанси, банківська справа та страхування»
Стандарт вищої освіти затверджено і введено в дію наказом Міністерства освіти і науки
України від «20» червня 2019р. № 866.

ЛИСТ ПОГОДЖЕННЯ освітньо-професійної програми

Науково – методичною радою
Національного авіаційного університету
протокол № 2
від «23» 03 2021 р.
Голова Науково – методичної ради,
Проректор з навчальної роботи
[Signature] Полухін А.В.

ПОГОДЖЕНО
Вченою радою Факультету Економіки та
бізнес- адміністрування
протокол № 4
від «18» березня 2021 р.
Голова вченої ради факультету
[Signature] Смерічевський С.Ф.

ПОГОДЖЕНО
Кафедрою фінансів, банківської справи та
страхування
протокол засідання № 5
від «12» 03 2021 р.
Завідувач кафедри
[Signature] Антипенко Н.В.

ПОГОДЖЕНО
Студентською радою факультету Економіки
та бізнес- адміністрування
протокол № 13
від «17» 03 2021 р.
Голова студентської ради
[Signature] Стасюк О.В.



ОСВІТНЬО-ПРОФЕСІЙНА ПРОГРАМА
«ФІНАНСИ І КРЕДИТ»
Спеціальність 072 «Фінанси, банківська
справа та страхування»
Галузь знань 07 «Управління та
адміністрування»
Рівень вищої освіти - другий (магістерський)

Шифр
документа

СМЯ НАУ ОПП
11.01.07 - 04 - 2021

Стор. 3 з 20

ПЕРЕДМОВА

Розроблено робочою групою освітньо-професійної програми (спеціальності 072 «Фінанси, банківська справа та страхування»)

у складі:

ГАРАНТ ОСВІТНЬОЇ ПРОГРАМИ:

АНТИПЕНКО Надія - завідувач кафедри фінансів,
Василівна банківської справи та страхування

підпис гаранта

ЧЛЕНИ РОБОЧОЇ ГРУПИ:

ГАВРИЛКО Тетяна - кандидат економічних наук, доцент, доцент кафедри фінансів,
Олександрівна банківської справи та страхування

підпис члена робочої групи

ГОРБАЧОВА Оксана - кандидат економічних наук, доцент, доцент кафедри фінансів,
Миколаївна банківської справи та страхування

підпис члена робочої групи

ЖАМ Олена Юріївна - кандидат економічних наук, доцент, доцент кафедри фінансів,
банківської справи та страхування

підпис члена робочої групи

КОСОВА Тетяна - доктор економічних наук, професор, професор кафедри
Дмитрівна фінансів, банківської справи та страхування

підпис члена робочої групи

РИБАК Олена - кандидат економічних наук, доцент, доцент кафедри фінансів,
Миколаївна банківської справи та страхування

підпис члена робочої групи

ЧЕРНЯВСЬКА Олена - доктор економічних наук, професор, професор кафедри
Валеріївна фінансів, банківської справи та страхування

підпис члена робочої групи

ПУСЬКОВ Дмитро Олексійович – здобувач вищої освіти

підпис здобувача вищої освіти

ЗОВНІШНІ СТЕЙКХОЛДЕРИ:

ЯКОВЕНКО Віталій Петрович, кредитний експерт кредитного офісу
ТОВ «Бі Ел Джи Мікрофінанс»

підпис стейкхолдера

РИБАК Володимир Григорійович генеральний директор ІП «Альтеко»

підпис стейкхолдера

Рецензії, відгуки зовнішніх стейкхолдерів (додаються).

Рівень документа – 3б

Плановий термін між ревізіями – 1 рік

Контрольний примірник

| | | | |
|---|--|----------------|-------------------------------------|
|  | ОСВІТНЬО-ПРОФЕСІЙНА ПРОГРАМА «ФІНАНСИ І КРЕДИТ» Спеціальність 072 «Фінанси, банківська справа та страхування» Галузь знань 07 «Управління та адміністрування» Рівень вищої освіти - другий (магістерський) | Шифр документа | СМЯ НАУ ОПП 11.01.07 - 04 - 2021 |
| | | Стор. 4 з 20 | |

1. Профіль освітньо-професійної програми

| Розділ 1. Загальна інформація | | |
|---|---|--|
| 1.1. | Повна назва закладу вищої освіти та структурного підрозділу | Національний авіаційний університет Факультет економіки та бізнес – адміністрування Кафедра фінансів, банківської справи та страхування |
| 1.2. | Ступінь вищої освіти та назва кваліфікації мовою оригіналу | ОС Магістр Магістр фінансів, банківської справи та страхування |
| 1.3. | Офіційна назва освітньо-професійної програми | Фінанси і кредит |
| 1.4. | Тип диплому та обсяг освітньо-професійної програми | Диплом магістра, одиничний 90 кредитів ЄКТС, термін навчання 1 рік 4 місяців |
| 1.5. | Акредитаційна інституція | Міністерство освіти і науки України, рішення Акредитаційної комісії від «27» грудня 2018р. серія УД № 11006748. |
| 1.6. | Період акредитації | До 1 липня 2024 р. |
| 1.7. | Цикл/рівень | 7 рівень Національної рамки кваліфікацій України (НРК України), перший цикл Європейського простору вищої освіти (FQ-EHEA), 7 рівень Європейської рамки кваліфікацій для навчання впродовж життя (EQF-LLL). |
| 1.8. | Передумови | Наявність ступеня бакалавра |
| 1.9. | Форма навчання | Інституційна з елементами дистанційної: очна, заочна |
| 1.10 | Мова(и) викладання | Українська |
| 1.11 | Інтернет-адреса постійного розміщення опису освітньої програми | http://feba.nau.edu.ua/kafedri/kafedra-finansiv-bankivskoi-spravy-ta-strakhuvannia |
| Розділ 2. Ціль освітньо-професійної програми | | |
| 2.1. | <p>Ціль освітньо – професійної програми – підготовка фахівців, здатних розв’язувати складні задачі і проблеми в процесі професійної діяльності або навчання у сфері фінансів, банківської справи та страхування, що передбачає проведення досліджень та/або здійснення інновацій та характеризується невизначеністю умов і вимог, що дозволить у процесі навчання застосовувати нові знання та інноваційні ідеї в рамках мультидисциплінарних, міждисциплінарних, трансдисциплінарних, креативних підходів з урахуванням сучасних тенденцій ринку праці та запитів зацікавлених сторін (стейкхолдерів).</p> <p>Унікальність освітньо – професійної програми полягає у адаптації та впровадженні в науково - професійну діяльність компетентностей, аналітичних, інформаційних та комунікаційних, організаторських, підприємницьких, контрольних та інших знань, умінь й навичок інтегративного вирішення завдань в галузі фінансів, банківської справи та страхування, з метою об’єктивної оцінки економічних процесів, що відбуваються в суспільстві, розуміння сутності і тенденцій розвитку фінансових відносин, застосування інноваційних підходів в сучасних рамках організації та реалізації бізнесу.</p> | |

| | | | |
|---|---|-------------------|-------------------------------------|
|  | <p>ОСВІТНЬО-ПРОФЕСІЙНА ПРОГРАМА «ФІНАНСИ І КРЕДИТ» Спеціальність 072 «Фінанси, банківська справа та страхування» Галузь знань 07 «Управління та адміністрування» Рівень вищої освіти - другий (магістерський)</p> | Шифр документа | СМЯ НАУ ОПП 11.01.07 - 04 - 2021 |
| | | Стор. 5 з 20 | |

Розділ 3. Характеристика освітньо-професійної програми

| | | |
|------|--|--|
| 3.1 | Предметна область (об'єкт діяльності, теоретичний зміст) | <p><i>Об'єкт діяльності:</i> устрій, принципи, механізми функціонування та розвитку фінансових систем.</p> <p><i>Теоретичний зміст:</i> концептуальні наукові знання, поняття та принципи, категорії, теорії і концепції фінансової науки, які визначають тенденції і закономірності функціонування й розвитку фінансів, банківської справи та страхування.</p> |
| 3.2. | Орієнтація освітньо-професійної програми | <p><i>Програма «Фінанси і кредит» має орієнтацію на загальновідомі наукові результати з академічним застосуванням, адаптовані до сучасного стану фінансової системи, спрямовані на актуальні спеціалізації, у рамках яких можлива подальша професійна й наукова кар'єра в фінансовій, банківській сферах та у сфері страхування.</i></p> |
| 3.3. | Основний фокус освітньо-професійної програми | <p>Вища освіта в галузі знань «Управління та адміністрування» зі спеціальності 072 Фінанси, банківська справа та страхування</p> <p><i>Ключові слова:</i> соціальні фінанси, методологія прикладних досліджень у сфері фінансів, банківської справи та страхування, фінансовий менеджмент, ризик-менеджмент, діагностика і моделювання фінансової діяльності, інновації у фінансовій сфері, страховий менеджмент, банківський менеджмент, податковий менеджмент, поведінкові фінанси, управлінські комп'ютерні системи обробки фінансової інформації, кредитний менеджмент, ринок фінансових послуг.</p> |
| 3.4. | Особливості освітньо-професійної програми | <p>Освітньо-професійна програма передбачає глибоку професійну та практичну підготовку зі страхування, банківської справи та фінансово-кредитних відносин.</p> <p>Програма базується на загальновідомих наукових результатах із урахуванням цифровізації економіки, орієнтується на актуальні наукові дослідження в галузі фінансів, банківської справи та страхування, враховує особливості проведення аналітичних досліджень з метою використання фінансів в управлінні, формує компетентності фінансової діяльності за умов нестабільного середовища на основі принципів інноваційного розвитку та сучасних інформаційних технологій, орієнтує на актуальні спеціалізації, в рамках яких студент визначає професійну та наукову кар'єру.</p> |

| | | | |
|---|---|-------------------|-------------------------------------|
|  | <p>ОСВІТНЬО-ПРОФЕСІЙНА ПРОГРАМА «ФІНАНСИ І КРЕДИТ» Спеціальність 072 «Фінанси, банківська справа та страхування» Галузь знань 07 «Управління та адміністрування» Рівень вищої освіти - другий (магістерський)</p> | Шифр документа | СМЯ НАУ ОПП 11.01.07 - 04 - 2021 |
| | | Стор. 6 з 20 | |

| Розділ 4. Придатність випускників до працевлаштування та подальшого навчання | | |
|---|--|--|
| 4.1. | Придатність до працевлаштування | Випускники отримують можливість працевлаштування на підприємствах (організаціях, установах) різних форм власності в області фінансів, банківської справи та страхування. |
| 4.2. | Подальше навчання | Мають право продовжити навчання на третьому освітньо-науковому рівні вищої освіти (доктора філософії) та набувати додаткові кваліфікації в системі післядипломної освіти. |
| Розділ 5. Викладання та оцінювання | | |
| 5.1. | Викладання та навчання (методи, методики, технології, інструменти та обладнання) | Студентоцентроване проблемно-орієнтоване навчання із застосуванням елементів дистанції, комбінація лекцій, лабораторних, практичних занять із розв'язанням ситуаційних завдань та з використанням кейс-методів, ділових ігор, міждисциплінарних тренінгів, що розвивають комунікативні та лідерські навички й уміння працювати в команді, виконання проєктів, дослідницькі роботи, тестування, виконання курсових робіт, проходження навчальних та виробничих практик, написання кваліфікаційного екзамену, підготовки кваліфікаційної роботи. |
| 5.2. | Оцінювання | Тестування, опитування, дискусії, презентації, модульні контрольні роботи, звіти про проходження навчальних та виробничих практик, захист курсових робіт, кваліфікаційний екзамен, захист кваліфікаційної роботи. |
| Розділ 6. Програмні компетентності | | |
| 6.1. | Інтегральна компетентність | Здатність розв'язувати складні задачі і проблеми у професійній діяльності або у процесі навчання у сфері фінансів, банківської справи та страхування, що передбачає проведення досліджень та/або здійснення інновацій та характеризується невизначеністю умов і вимог. |
| 6.2. | Загальні компетентності (ЗК) | <p>ЗК1. Здатність до абстрактного мислення, аналізу та синтезу.</p> <p>ЗК2. Здатність спілкуватися українською та іноземною мовами.</p> <p>ЗК3. Здатність проведення досліджень на відповідному рівні.</p> <p>ЗК4. Вміння виявляти, ставити та вирішувати проблеми.</p> <p>ЗК5. Здатність приймати обґрунтовані рішення.</p> <p>ЗК6. Навички міжособистісної взаємодії.</p> <p>ЗК7. Здатність мотивувати людей та рухатися до спільної мети.</p> <p>ЗК8. Здатність працювати в міжнародному контексті.</p> |



ОСВІТНЬО-ПРОФЕСІЙНА ПРОГРАМА
«ФІНАНСИ І КРЕДИТ»
Спеціальність 072 «Фінанси, банківська
справа та страхування»
Галузь знань 07 «Управління та
адміністрування»
Рівень вищої освіти - другий (магістерський)

Шифр
документа

СМЯ НАУ ОПП
11.01.07 - 04 - 2021

Стор. 7 з 20

| | | |
|------|----------------------------|--|
| | | <p>ЗК9. Здатність діяти на основі етичних міркувань (мотивів)</p> <p>ЗК10. Здатність генерувати нові ідеї (креативність).</p> <p>ЗК11. Здатність до абстрактного мислення, аналізу та синтезу інформації з різних джерел у предметному полі фінансів.</p> <p>ЗК12. Здатність спілкуватися з представниками інших професійних груп різного рівня, вести переговори.</p> |
| 6.3. | Фахові компетентності (ФК) | <p>ФК1. Здатність використовувати фундаментальні закономірності розвитку фінансів, банківської справи та страхування у поєднанні з дослідницькими і управлінськими інструментами для здійснення професійної та наукової діяльності.</p> <p>ФК2. Здатність використовувати теоретичний та методичний інструментарій для діагностики і моделювання фінансової діяльності суб'єктів господарювання.</p> <p>ФК3. Здатність застосовувати управлінські навички у сфері фінансів, банківської справи та страхування.</p> <p>ФК4. Здатність оцінювати дієвість наукового, аналітичного і методичного інструментарію для обґрунтування управлінських рішень у сфері фінансів, банківської справи та страхування.</p> <p>ФК5. Здатність оцінювати межі власної фахової компетентності та підвищувати професійну кваліфікацію.</p> <p>ФК6. Здатність застосовувати міждисциплінарні підходи при розв'язанні складних задач і проблем у сфері фінансів, банківської справи та страхування.</p> <p>ФК7. Здатність до пошуку, використання та інтерпретації інформації, необхідної для вирішення професійних і наукових завдань в сфері фінансів, банківської справи та страхування.</p> <p>ФК8. Здатність застосовувати інноваційні підходи в сфері фінансів, банківської справи та страхування.</p> <p>ФК9. Здатність розробляти технічні завдання для проектування інформаційних систем у сфері фінансів, банківської справи та страхування.</p> <p>ФК10. Здатність виконувати наукові дослідження у сфері фінансів, банківської справи та страхування з урахуванням поставлених завдань та наявних обмежень.</p> <p>ФК11. Уміння працювати на ринку фінансових послуг, застосовувати інструментарій фундаментального та технічного аналізу, ставити відповідні завдання, розробляти алгоритми їх розв'язання з використанням табличних редакторів, систем управління базами даних та пакетів прикладних програм.</p> <p>ФК12. Здатність застосовувати знання, уміння і навички в галузі теорії і практики управління інноваційним розвитком підприємства в умовах визначеності, невизначеності, ризику та конфлікту.</p> <p>ФК13. Уміння застосовувати сучасні методики управління банками та небанківськими фінансово – кредитними установами, адаптувати їх до умов роботи, здатність критично аналізувати, виявляти не вирішені раніше питання та надавати пропозиції з їх вирішення або вдосконалення.</p> |



ОСВІТНЬО-ПРОФЕСІЙНА ПРОГРАМА
«ФІНАНСИ І КРЕДИТ»
Спеціальність 072 «Фінанси, банківська
справа та страхування»
Галузь знань 07 «Управління та
адміністрування»
Рівень вищої освіти - другий (магістерський)

Шифр
документа

СМЯ НАУ ОПП
11.01.07 - 04 - 2021

Стор. 8 з 20

ФК14. Уміння планувати роботу фінансово-кредитних установ, розробляти стратегії їх розвитку. Організовувати нормативно-правове, інформаційне, технічне та інше забезпечення праці суб'єктів господарювання. Організовувати систему внутрішнього моніторингу.

ФК15. Здатність адмініструвати податкове навантаження суб'єкта господарювання, консультувати власників та інших користувачів інформації у фінансовій, страховій, банківській та податковій сферах.

ФК16. Здатність до управління діяльністю страхових компаній з огляду на сучасні умови розвитку ринку та світові тенденції господарювання.

ФК17. Здатність застосовувати методи і методики аналітичного забезпечення сучасних систем менеджменту з урахуванням стратегії розвитку підприємства в умовах невизначеності, ризику та/або асиметричності інформації.

ФК18. Володіння знаннями з сучасних комп'ютерних систем обробки інформації з метою управління у галузі фінансів, банківської справи та страхування.

Розділ 7. Програмні результати навчання

7.1.

Програмні результати навчання (ПРН)

ПРН1. Використовувати фундаментальні закономірності розвитку фінансів, банківської справи та страхування у поєднанні з дослідницькими і управлінськими інструментами для здійснення професійної та наукової діяльності.

ПРН2. Знати на рівні новітніх досягнень основні концепції і методології наукового пізнання у сфері фінансів, банківської справи та страхування.

ПРН3. Здійснювати адаптацію та модифікацію існуючих наукових підходів і методів до конкретних ситуацій професійної діяльності.

ПРН4. Відшукувати, обробляти, систематизувати та аналізувати інформацію, необхідну для вирішення професійних та наукових завдань в сфері фінансів, банківської справи та страхування.

ПРН5. Вільно спілкуватися українською та іноземною мовами усно і письмово з професійних та наукових питань, презентувати і обговорювати результати досліджень.

ПРН6. Доступно і аргументовано представляти результати досліджень усно і письмово, брати участь у фахових дискусіях.

ПРН7. Вирішувати етичні дилеми з опорою на норми закону, етичні принципи та загальнолюдські цінності

ПРН8. Вміти застосовувати інноваційні підходи у сфері фінансів, банківської справи та страхування та управляти ними.

ПРН9. Застосовувати управлінські навички у сфері фінансів, банківської справи та страхування.

ПРН10. Здійснювати діагностику і моделювання фінансової діяльності суб'єктів господарювання.

ПРН11. Застосовувати поглиблені знання в сфері фінансового, банківського та страхового менеджменту для



ОСВІТНЬО-ПРОФЕСІЙНА ПРОГРАМА
«ФІНАНСИ І КРЕДИТ»
Спеціальність 072 «Фінанси, банківська
справа та страхування»
Галузь знань 07 «Управління та
адміністрування»
Рівень вищої освіти - другий (магістерський)

Шифр
документа

СМЯ НАУ ОПП
11.01.07 - 04 - 2021

Стор. 9 з 20

| | | |
|--|-----------------------------------|---|
| | | <p>прийняття рішень.</p> <p>ПРН12. Обґрунтувати вибір варіантів управлінських рішень у сфері фінансів, банківської справи та страхування та оцінювати їх ефективність з урахуванням цілей, наявних обмежень, законодавчих та етичних аспектів.</p> <p>ПРН13. Оцінювати ступінь складності завдань при плануванні діяльності та опрацюванні її результатів.</p> <p>ПРН14. Обґрунтовувати актуальність досліджень, можливість досягнення поставлених цілей з урахуванням наявних ресурсів, висувати гіпотези, аргументувати висновки за результатами досліджень.</p> <p>ПРН15. Презентувати результати власних досліджень зокрема, шляхом підготовки наукових публікацій і виступів на наукових заходах.</p> <p>ПРН16. Застосовувати практику страхового та податкового менеджменту в процесі перерозподілу капіталу на ринку фінансових послуг.</p> <p>ПРН17. Здійснювати діяльність як професійний учасник ринку фінансових послуг з метою хеджування фінансових ризиків суб'єктів господарювання.</p> <p>ПРН18. Адаптувати положення та методи дослідження інших наук для розв'язання професійних та наукових задач у сфері фінансів, банківської справи та страхування.</p> <p>ПРН19. Вміти моделювати та діагностувати діяльність суб'єктів господарювання з метою ефективного управління за рахунок використання сучасних комп'ютерних систем обробки фінансової інформації.</p> <p>ПРН20. Застосовувати сучасні підходи до планування та організації інноваційної - інвестиційної діяльності суб'єктів господарювання формувати та використовувати раціональну систему контролю та мотивації останньої.</p> |
| Розділ 8. Ресурсне забезпечення реалізації програми | | |
| 8.1. | Кадрове забезпечення | Штатні науково-педагогічні працівники, які залучені до реалізації освітньої складової ОПП, відповідно до ліцензійних вимог мають науковий ступінь та/або вчене звання, є провідними фахівцями у галузі фінансів. Банківської справи та страхування, а також мають необхідний стаж наукової та педагогічної роботи. |
| 8.2. | Матеріально-технічне забезпечення | Якісне викладання компонентів ОПП забезпечується за допомогою комп'ютерного класу, обладнаних персональними комп'ютеризованими навчальними місцями з сучасним програмним забезпеченням, зокрема для формування актуальних знань використання інформаційних систем та технологій у фінансах, банківській справі та страхуванні. |

| | | | |
|---|---|-------------------|-------------------------------------|
|  | <p>ОСВІТНЬО-ПРОФЕСІЙНА ПРОГРАМА «ФІНАНСИ І КРЕДИТ» Спеціальність 072 «Фінанси, банківська справа та страхування» Галузь знань 07 «Управління та адміністрування» Рівень вищої освіти - другий (магістерський)</p> | Шифр документа | СМЯ НАУ ОПП 11.01.07 - 04 - 2021 |
| | | Стор. 10 з 20 | |

| | | |
|---|--|---|
| 8.3. | Інформаційне та навчально-методичне забезпечення | <p>Через електронний репозитарій НАУ забезпечено доступ кожного студента до навчально-методичних матеріалів з компонентів програми; забезпечено доступ студентів до мережі Інтернет.</p> <p>Викладання навчальних дисциплін за ОП здійснюється з активним використанням інноваційних інформаційних технологій. Лекційні аудиторії обладнано мультимедійними комплексами, що дозволяє проводити навчальні заняття з використанням телекомунікаційних засобів та інноваційних технологій, власних інформаційних ресурсів та глобальної мережі.</p> <p>Для дистанційного доступу до навчально-методичних матеріалів та проведення занять онлайн використовуються сервіси та платформа Google, яка дозволяє об'єднати матеріали з дистанційних курсів авторства викладачів НАУ або інших провідних фахівців України у сфері фінансів, банківської справи та страхування з можливістю колективної роботи. Навчально-методичне забезпечення періодично оновлюється та адаптується відповідно до цілей освітньої програми.</p> |
| Розділ 9. Академічна мобільність | | |
| 9.1. | Національна кредитна мобільність | <p>Передбачає можливість національної кредитної мобільності за деякими навчальними модулями, що забезпечують набуття загальних компетенцій.</p> <p>Національна кредитна мобільність реалізується на основі двосторонніх договорів між Національним авіаційним університетом та університетами України.</p> |
| 9.2. | Міжнародна кредитна мобільність | <p>У рамках програми подвійного диплому з університетами, зареєстрованими у ERASMUS+ та ERASMUS MUNDUS.</p> |
| 9.3. | Навчання іноземних здобувачів вищої освіти | <p>Створені умови щодо можливості підготовки іноземних студентів на основі договорів між Національним авіаційним університетом та іноземними здобувачами.</p> |

| | | | |
|---|--|-------------------|-------------------------------------|
|  | ОСВІТНЬО-ПРОФЕСІЙНА ПРОГРАМА «ФІНАНСИ І КРЕДИТ» Спеціальність 072 «Фінанси, банківська справа та страхування» Галузь знань 07 «Управління та адміністрування» Рівень вищої освіти - другий (магістерський) | Шифр документа | СМЯ НАУ ОПП 11.01.07 - 04 - 2021 |
| | | Стор. 11 з 20 | |

2. Перелік компонент освітньо-професійної програми та їх логічна послідовність

2.1. Перелік компонент ОПП

| Код н/д | Компоненти освітньо-професійної програми (навчальні дисципліни, курсових проектів, практики, кваліфікаційний екзамен, кваліфікаційна робота) | Кількіст ь кредитів | Форма підсумк. контролю | Семестр (відповідно до | |
|--|---|---------------------------|-------------------------------|---------------------------|-------|
| | | | | денна | денна |
| 1 | 2 | 3 | 4 | 5 | 6 |
| Обов'язкові компоненти | | | | | |
| ОК1 | Ділова іноземна мова | 3,5 | Екзамен | 1 | 1 |
| ОК2 | Фінансове забезпечення соціальної сфери | 3,5 | Екзамен | 2 | 2 |
| ОК3 | Методологія прикладних досліджень у сфері фінансів, банківської справи та страхування | 3,5 | Екзамен | 1 | 1 |
| ОК4 | Фінансовий менеджмент | 3 | Екзамен | 1 | 1 |
| ОК5 | Курсовий проект з дисципліни «Фінансовий менеджмент» | 1 | Захист | 1 | 1 |
| ОК6 | Ризик-менеджмент | 3,5 | Диференційовани й залік | 1 | 1 |
| ОК7 | Діагностика і моделювання фінансової діяльності | 3,5 | Диференційовани й залік | 1 | 1 |
| ОК8 | Інновації у фінансовій сфері | 6,0 | Екзамен | 2 | 2 |
| ОК9 | Страховий менеджмент | 6,0 | Екзамен | 2 | 2 |
| ОК10 | Курсова робота з дисципліни «Страховий менеджмент» | 1,0 | Захист | 2 | 2 |
| ОК11 | Науково-дослідна практика у сфері фінансів і кредиту | 4,5 | Диференційовани й залік | 2 | 2 |
| ОК12 | Переддипломна практика | 6,0 | Диференційовани й залік | 3 | 3 |
| ОК13 | Кваліфікаційний екзамен | 1,5 | Екзамен | 3 | 3 |
| ОК14 | Кваліфікаційна робота | 19,5 | Захист | 3 | 3 |
| Загальний обсяг обов'язкових компонент: | | 66,0 кредитів ЄКТС | | | |
| Вибіркові компоненти* | | | | | |
| ВК1 | | 4,0 | диференційований залік | | |
| ВК2 | | 4,0 | диференційований залік | | |
| ... | ... | ... | ... | | |
| ВК6 | | 4,0 | диференційований залік | | |
| Загальний обсяг вибірових компонент | | 24 кредита ЄКТС | | | |
| Загальний обсяг освітньо-професійної програми | | 90 кредитів ЄКТС | | | |

*Реалізація права здобувачів вищої освіти на вільний вибір навчальних дисциплін та створення індивідуальної освітньої траєкторії регламентується Законом України «Про вищу освіту» та внутрішніми нормативними актами НАУ. Вибіркові компоненти обираються здобувачами вищої освіти із каталогів рекомендованих та альтернативних вибірових дисциплін.



2.2. Структурно-логічна схема освітньо-професійної програми

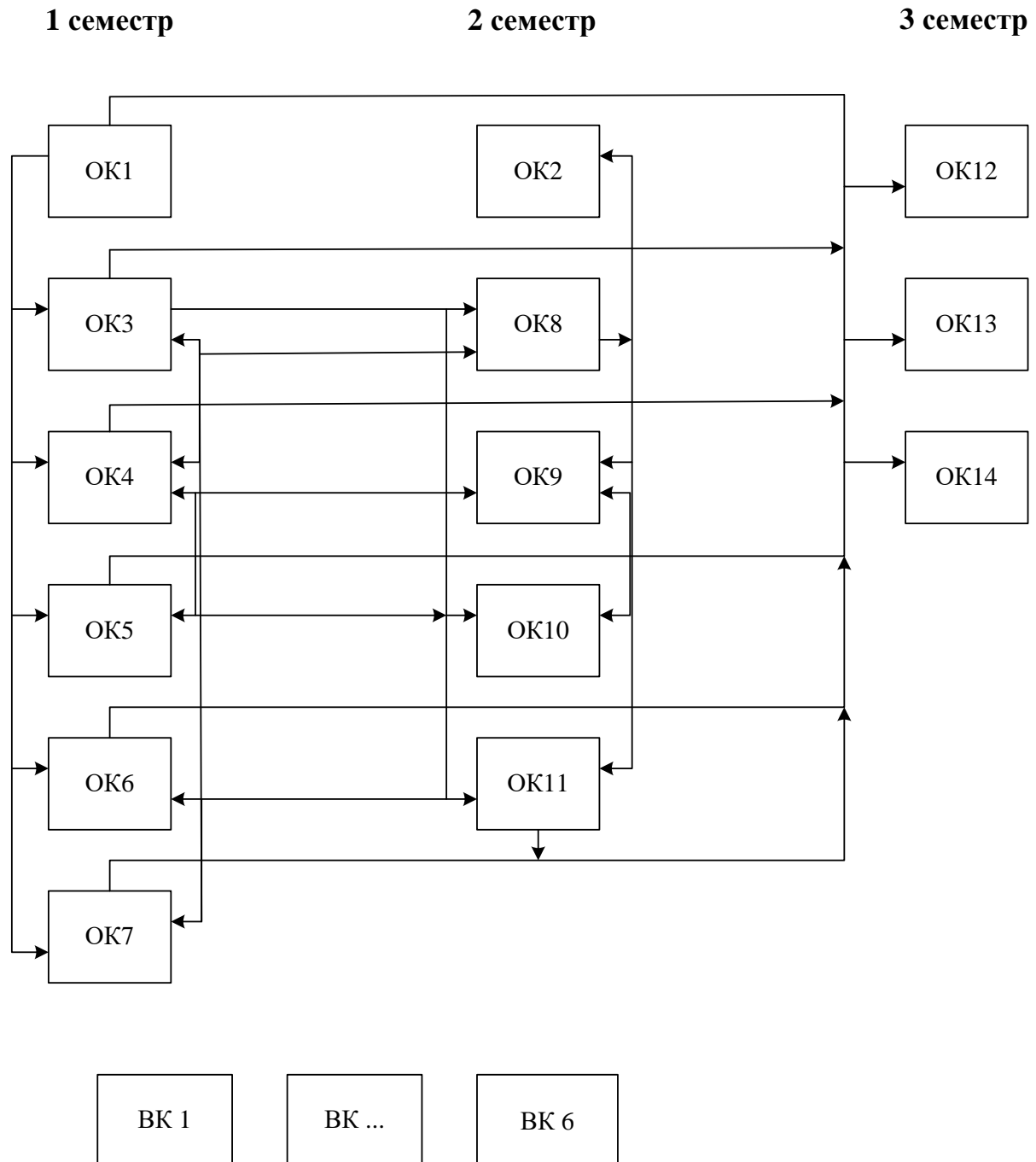

| | | | |
|---|---|-------------------|-------------------------------------|
|  | <p>ОСВІТНЬО-ПРОФЕСІЙНА ПРОГРАМА «ФІНАНСИ І КРЕДИТ» Спеціальність 072 «Фінанси, банківська справа та страхування» Галузь знань 07 «Управління та адміністрування» Рівень вищої освіти - другий (магістерський)</p> | Шифр документа | СМЯ НАУ ОПП 11.01.07 - 04 - 2021 |
| | | Стор. 13 з 20 | |

3. Форма атестації здобувачів вищої освіти

| | |
|--|---|
| Форми атестації здобувачів вищої освіти | Атестація випускників освітньо-професійної програми проводиться у формі кваліфікаційного екзамену, захисту кваліфікаційної роботи та завершується видачею документу встановленого зразка про присудження йому ступеня магістра із присвоєнням освітньої кваліфікації: магістр фінансів, банківської справи та страхування |
| Вимоги до кваліфікаційного екзамену | Кваліфікаційний екзамен проводиться з метою визначення рівня теоретичної та практичної підготовки випускників Національного авіаційного університету, яка складає основу для самостійної професійної діяльності майбутніх фахівців із спеціальності «Фінанси, банківська справа та страхування». Випускник повинен успішно вирішувати комплексні кваліфікаційні завдання відповідно до професійних та соціально-виробничих завдань у сфері фінансів, банківської справи та страхування. |
| Вимоги до кваліфікаційної магістерської роботи | Кваліфікаційна робота має передбачати розв'язання складної задачі або проблеми у сфері фінансів, банківської справи та страхування, що передбачає проведення досліджень та/або здійснення інновацій та характеризується невизначеністю умов і вимог. У кваліфікаційній роботі не може бути академічного плагіату, фабрикації та фальсифікації. |



ОСВІТНЬО-ПРОФЕСІЙНА ПРОГРАМА
«ФІНАНСИ І КРЕДИТ»
Спеціальність 072 «Фінанси, банківська
справа та страхування»
Галузь знань 07 «Управління та
адміністрування»
Рівень вищої освіти - другий (магістерський)

Шифр
документа

СМЯ НАУ ОПП
11.01.07 - 04 - 2021

Стор. 14 з 20

4. Матриця відповідності програмних компетентностей компонентам освітньо-професійної програми

| Компе- тентності | Компоненти | | | | | | | | | | | | | | | | |
|---------------------|------------|------|------|------|------|------|------|------|------|-------|-------|-------|-------|-------|------|-------|------|
| | ОК 1 | ОК 2 | ОК 3 | ОК 4 | ОК 5 | ОК 6 | ОК 7 | ОК 8 | ОК 9 | ОК 10 | ОК 11 | ОК 12 | ОК 13 | ОК 14 | ВК 1 | | ВК 6 |
| ІК | + | + | + | + | + | + | + | + | + | + | + | + | + | + | | | |
| ЗК1 | | | + | + | + | + | + | + | + | + | + | + | + | + | | | |
| ЗК2 | + | + | + | + | + | + | + | + | + | + | + | + | + | + | | | |
| ЗК3 | | | + | | | | | | | | + | + | + | + | | | |
| ЗК4 | | + | + | + | + | | + | | | | + | + | + | + | | | |
| ЗК5 | | + | + | + | + | + | + | + | + | + | + | + | + | + | | | |
| ЗК6 | + | + | | | | | | | | | + | + | + | + | | | |
| ЗК7 | | + | | | | | | | | | | + | | + | | | |
| ЗК8 | + | | | | | | | + | | | + | + | + | + | | | |
| ЗК9 | + | + | + | + | + | + | + | + | + | + | + | + | + | + | | | |
| ЗК10 | | | + | | | | | | | | + | + | + | + | | | |
| ЗК11 | | | + | + | + | + | + | + | + | + | + | + | + | + | | | |
| ЗК12 | | + | | | | | | + | + | + | + | + | + | + | | | |
| ФК1 | | + | + | + | + | + | + | + | + | + | + | + | + | + | | | |
| ФК2 | | | | | | | + | | | | + | + | + | + | | | |
| ФК3 | | | | + | + | + | + | | + | + | + | + | + | + | | | |
| ФК4 | | | | + | + | + | + | | + | + | + | + | + | + | | | |
| ФК5 | + | + | + | + | + | + | + | + | + | + | + | + | + | + | | | |
| ФК6 | | | + | + | + | + | + | + | + | + | + | + | + | + | | | |
| ФК7 | | | + | | | | | | | | + | + | + | + | | | |
| ФК8 | | | | | | | | + | | | + | + | + | + | | | |
| ФК9 | | | | | | | + | | | | + | + | + | + | | | |
| ФК10 | | | + | + | + | + | + | + | + | + | + | + | + | + | | | |
| ФК11 | | | | | | | | | | | + | + | + | + | | | |
| ФК12 | | | | | | | | + | | | + | + | + | + | | | |
| ФК13 | | | | + | | | | | | | + | + | + | + | | | |
| ФК14 | | | | + | | | | | + | | + | + | + | + | | | |
| ФК15 | | | | | | | | | | | + | + | + | + | | | |
| ФК16 | | | | | | | | | + | + | + | + | + | + | | | |
| ФК17 | | | | + | | | | | + | + | + | + | + | + | | | |
| ФК18 | | | | | | | + | | | | + | + | + | + | | | |



ОСВІТНЬО-ПРОФЕСІЙНА ПРОГРАМА
«ФІНАНСИ І КРЕДИТ»
Спеціальність 072 «Фінанси, банківська
справа та страхування»
Галузь знань 07 «Управління та
адміністрування»
Рівень вищої освіти - другий (магістерський)

Шифр
документа

СМЯ НАУ ОПІ
11.01.07 - 04 - 2021

Стор. 15 з 20

5. Матриця забезпечення програмних результатів навчання (ПРН) відповідними компонентами освітньо-професійної програми

| Результати навчання | Компоненти | | | | | | | | | | | | | | | | |
|------------------------|------------|------|------|------|------|------|------|------|------|-------|-------|-------|-------|-------|------|-------|------|
| | ОК 1 | ОК 2 | ОК 3 | ОК 4 | ОК 5 | ОК 6 | ОК 7 | ОК 8 | ОК 9 | ОК 10 | ОК 11 | ОК 12 | ОК 13 | ОК 14 | ВК 1 | | ВК 6 |
| ПРН1 | | + | + | + | + | + | + | + | + | + | + | + | + | + | | | |
| ПРН2 | | + | | | | | | | | | + | + | | + | | | |
| ПРН3 | | + | + | + | + | + | + | + | + | + | + | + | + | + | | | |
| ПРН4 | | + | + | + | + | + | + | + | + | + | + | + | + | + | | | |
| ПРН5 | + | + | + | + | + | + | + | + | + | + | + | + | + | + | | | |
| ПРН6 | | | + | | | | | | | | + | + | | + | | | |
| ПРН7 | + | + | + | + | + | + | + | + | + | + | + | + | + | + | | | |
| ПРН8 | | | + | | | | | + | | | + | + | + | + | | | |
| ПРН9 | | | | + | + | | | | + | + | + | + | | + | | | |
| ПРН10 | | | | | | | + | | | | + | + | + | + | | | |
| ПРН11 | | | | + | + | | | | + | + | + | + | + | + | | | |
| ПРН12 | | | | + | + | | | | + | + | + | + | + | + | | | |
| ПРН13 | | | + | | + | | | | | + | + | + | + | + | | | |
| ПРН14 | | | + | | | | | | | | + | | | + | | | |
| ПРН15 | + | | + | | | | | | | | + | + | | + | | | |
| ПРН16 | | | | | | | | | + | + | + | + | + | + | | | |
| ПРН17 | | | | + | + | | | | | | + | + | + | + | | | |
| ПРН18 | | + | + | + | + | + | + | + | + | + | + | + | + | + | | | |
| ПРН19 | | | | + | + | | + | | + | + | + | + | + | + | | | |
| ПРН20 | | | | | | | + | | | | + | + | + | + | | | |



ОСВІТНЬО-ПРОФЕСІЙНА ПРОГРАМА
«ФІНАНСИ І КРЕДИТ»
Спеціальність 072 «Фінанси, банківська
справа та страхування»
Галузь знань 07 «Управління та
адміністрування»
Рівень вищої освіти - другий (магістерський)

Шифр
документа

СМЯ НАУ ОПП
11.01.07 - 04 - 2021

Стор. 17 з 17

(Ф 03.02 – 04)

АРКУШ РЕЄСТРАЦІЇ РЕВІЗІЇ

| № пор. | Прізвище ім'я по-батькові | Дата ревізії | Підпис | Висновок щодо адекватності |
|--------|---------------------------|--------------|--------------------|--|
| 1 | Аншишко Н.В. | 28.08.23 | <i>[Signature]</i> | Ефективна промова №11 вд 28.08.23 представ: промова №17 вд 22 грудня 2022 року |
| | | | | |
| | | | | |
| | | | | |
| | | | | |
| | | | | |
| | | | | |
| | | | | |
| | | | | |

(Ф 03.02 – 03)

АРКУШ ОБЛІКУ ЗМІН

| № зміни | № листа (сторінки) | | | | Підпис особи, яка внесла зміну | Дата внесення зміни | Дата введення зміни |
|---------|--|------------|--------|--------------|--------------------------------|---------------------|---------------------|
| | Зміненого | Заміненого | Нового | Анульованого | | | |
| 1 | - | 11 | 11 | - | <i>[Signature]</i> | 31.08.22 | 01.09.22 |
| | Зміни внесені на підставі результатів перевірки освітньо-професійної програми відповідно до наказу ректора від 31.08.22 № 253/ед | | | | | | |
| | | | | | | | |
| | | | | | | | |
| | | | | | | | |
| | | | | | | | |
| | | | | | | | |
| | | | | | | | |
| | | | | | | | |

(Ф 03.02 – 32)

УЗГОДЖЕННЯ ЗМІН

| | Підпис | Ініціали, прізвище | Посада | Дата |
|-----------|--------|--------------------|--------|------|
| Розробник | | | | |
| Узгоджено | | | | |
| Узгоджено | | | | |
| Узгоджено | | | | |

Рецензія-відгук
на освітньо – професійну програму
«Фінанси і кредит»

Освітньо – професійна програма базується на загальновідомих наукових результатах із урахуванням сучасних тенденцій цифровізації економіки, орієнтується на актуальні наукові дослідження в галузі фінансів, банківської справи та страхування, враховує специфіку використання фінансів в управлінні підприємств з метою проведення аналітичних досліджень, формує компетентності фінансової діяльності за умов нестабільного середовища на основі принципів інноваційного розвитку та сучасних інформаційних технологій, орієнтує на актуальні питання, в рамках яких студент визначає професійну та наукову кар'єру.

Рецензована освітньо – професійна програма «Фінанси і кредит» розроблена співробітниками факультет Економіки та бізнес – адміністрування після проведення ряду консультацій із науковцями, потенційними роботодавцями, які підтвердили потребу підготовки фахівців зазначеної спеціальності.

Навчальний план підготовки магістрів за спеціальністю 072 «Фінанси, банківська справа та страхування» освітньо – професійної програми «Фінанси і кредит» повністю відповідає завданням освітньо – професійної програми.

Послідовність вивчення дисциплін, план та графік навчального процесу, перелік та обсяг нормативних та вибіркових дисциплін відповідають структурно – логічній схемі підготовки здобувачів вищої освіти за спеціальністю «Фінанси, банківська справа та страхування» і покликані сприяти забезпеченню відповідності програмних результатів навчання запитам потенційних роботодавців (stakeholders).

Директор Регіональної дирекції "Лівобережна"
в м. Києві АТ "СК "КРАЇНА"



В.М.Наньсв



ТОВ «БІ ЕЛ ДЖИ МІКРОФІНАНС»

ТОВАРИСТВО З ОБМЕЖЕНОЮ ВІДПОВІДАЛЬНІСТЮ БІ ЕЛ ДЖИ МІКРОФІНАНС
Код ЄДРПОУ: 37615055
Україна, 01135, місто Київ, ВУЛИЦЯ ЖИЛЯНСЬКА, будинок 101, офіс 601
Тел.: +380442810113

РЕЦЕНЗІЯ – ВІДГУК

На освітньо – професійну програму
«Фінанси і кредит»
другого (магістерського) рівня вищої освіти,
спеціальності 072 «Фінанси, банківська справа та страхування»
галузі знань 07 «Управління та адміністрування»

Стрімка зміна умов господарювання призвела до істотної трансформації ринку праці та, як наслідок, поставила перед роботодавцями проблему підвищення якості людського капіталу, вирішити яку можливо лише за умов налагодження тісних та системних зв'язків між вищими навчальними закладами та потенційними роботодавцями (stakeholders).

В процесі налагодженої співпраці було здійснено перегляд освітньо – професійної програми «Фінанси і кредит», що реалізується в Національному авіаційному університеті за спеціальністю 072 «Фінанси, банківська справа та страхування». Зроблено висновок, що представлений документ розроблено і затверджено з урахуванням сучасних вимог ринку праці на підставі Стандарту вищої освіти МОН.

Програма «Фінанси і кредит» має орієнтацію на загальновідомі наукові результати з академічним застосуванням, адаптовані до сучасного стану фінансової системи, спрямовані на актуальні питання, у рамках яких можлива подальша професійна й наукова кар'єра в фінансовій, банківській сферах та у сфері страхування.

Варто підкреслити, що освітньо – професійна програма передбачає адаптацію та впровадження в науково - професійну діяльність компетентностей, аналітичних, інформаційних та комунікаційних, організаторських, підприємницьких, контрольних та інших знань, умінь й навичок інтегративного вирішення завдань в галузі фінансів, банківської справи та страхування, з метою об'єктивної оцінки економічних процесів, що відбуваються в суспільстві, розкриває розуміння сутності і тенденцій розвитку фінансових відносин, застосування інноваційних підходів в сучасних рамках організації та реалізації бізнесу. Освітньо – професійна програма складена логічно, представлені дисципліни відповідають наведеним компетентностям та програмним результатам, що відображають актуальні для сфери фінансів, банківської справи та страхування теми.

З урахуванням всього вищезначеного, вважаємо, що опрацьовану освітньо – професійну програму «Фінанси і кредит» варто рекомендувати до використання для підготовки студентів за спеціальністю 072 «Фінанси, банківська справа та страхування» другого (магістерського) рівня вищої освіти.

Кредитний експерт кредитного офісу
ТОВ «Бі Ел Джи Мікрофінанс»

Яковенко В.П.



**Іноземне підприємство
«АЛЬТЕКО»**

Код ЄДРПОУ: 24915661

08131, Україна, Київська обл.,

Києво-Святошинський р-н.,

с. Софіївська Борщагівка,

вул. Соборна, 118

р/р № 26000455053530 в

Банк АТ «ОТП БАНК», МФО 300528

ІПН 249156610137, св-во платника ПДВ № 13848700



тел: +38 (044) 276-14-07

тел: +38 (044) 276-47-23

факс: +38 (044) 276-68-85

тел/ф +38 (044) 245-41-96

E-mail: alteco@bigmir.net

[http:// www.alteco.com.ua](http://www.alteco.com.ua)

Рецензія-відгук
на освітньо – професійну програму
«Фінанси і кредит»

Представлена до розгляду освітньо – професійна програма базується на загальновідомих наукових результатах з урахуванням сучасних тенденцій когнітивної економіки, орієнтується на актуальні наукові дослідження в галузі фінансів, банківської справи та страхування, враховує специфіку використання фінансів в управлінні підприємств з метою проведення аналітичних досліджень, формує компетентності фінансової діяльності за умов нестабільного середовища на основі принципів інноваційного розвитку та сучасних інформаційних технологій, орієнтує на актуальні питання, в рамках яких здобувач визначає професійну та наукову кар'єру.

Освітньо – професійна програма відповідає вимогам стандарту вищої освіти за спеціальністю 072 «Фінанси, банківська справа та страхування» для другого (магістерського) рівня вищої освіти. Поставлені цілі враховують стратегію Національного авіаційного університету, розкривають його місію та візію, відповідають рівню розвитку інноваційних технологій на ринку освітніх послуг України та за її межами.

В процесі роботи над проектом освітньо – професійної програми було виявлено та виправлено ряд зауважень, що позитивно вплинуло на актуальність документу та його відповідність сучасним вимогам ринку праці.

Рецензована програма має логічну послідовність вивчення дисциплін, враховує план та графік навчального процесу, перелік та обсяг нормативних та вибірковок дисциплін відповідає структурно – логічній схемі підготовки здобувачів вищої освіти за спеціальністю «Фінанси, банківська справа та страхування». Дисципліни навчального плану, що наведені в освітньо – професійній програмі відображають актуальні для сфери фінансів, банківської справи та страхування теми. З представленої освітньо – професійної програми можна зробити висновок, що вона має високий рівень забезпеченості навчально – методичною документацією і матеріалами, сприяє відповідності програмних результатів навчання запитам потенційних роботодавців (stakeholders).

З урахуванням всього вищезначеного, вважаємо, що рецензовану освітньо – професійну програму «Фінанси і кредит» варто рекомендувати до використання для підготовки студентів за спеціальністю 072 «Фінанси, банківська справа та страхування» другого (магістерського) рівня вищої освіти.

Генеральний директор ІП «Альтеко»



Рибак В.Г.