

МІНІСТЕРСТВО ОСВІТИ І НАУКИ УКРАЇНИ
Національний авіаційний університет



ОСВІТНЬО – ПРОФЕСІЙНА ПРОГРАМА

«Менеджмент зовнішньоекономічної діяльності»

Другого (магістерського) рівня вищої освіти

за спеціальністю

073 «Менеджмент»

галузі знань

07 «Управління та адміністрування»

СМЯ НАУ ОПП 19.06 - 04 - 2021

Із змінами,
внесеними на підставі результатів
перегляду освітньої програми,
відповідно до наказу т.в.о. ректора
від 15.06.2022 р. №169/од

**НАЧАЛЬНИК
НМВ НАУ**

Освітньо-професійна програма
Затверджена Вченою радою Університету
протокол № 3 від 24.03 2021р.

Вводиться в дію наказом ректора
Ректор

М.Луцький
Наказ № 196/од від 29.03 2021р.



КИЇВ

	Система менеджменту якості. ОСВІТНЬО-ПРОФЕСІЙНА ПРОГРАМА «МЕНЕДЖМЕНТ ЗОВНІШНЬОЕКОНОМІЧНОЇ ДІЯЛЬНОСТІ» Другого (магістерського) рівня вищої освіти СПЕЦІАЛЬНОСТІ 073 МЕНЕДЖМЕНТ	Шифр документа	СМЯ НАУ ОПП 19.06 – 05 - 2021
		стор. 2 з 19	

Стандарт вищої освіти України: другий (магістерський) рівень,
 галузь знань 07 «Управління та адміністрування»,
 спеціальність 073 «Менеджмент».

Стандарт вищої освіти затверджено і введено в дію наказом Міністерства освіти і науки від 10.07.2019 р. № 959.

ЛИСТ ПОГОДЖЕННЯ освітньо-професійної програми

ПОГОДЖЕНО

Науково-методичною радою
 Національного авіаційного університету
 протокол № 2
 від «23» 03 2021 р.
 Голова Науково-методичної ради,
 проректор з навчальної роботи
 _____ А. Полухін

ПОГОДЖЕНО

Вченою радою факультету транспорту
 менеджменту і логістики
 протокол № 4
 від "19" "03" 2021 р.
 Голова вченої ради факультету
 транспорту менеджменту і логістики
 _____ Т. Мостенська



ПОГОДЖЕНО

Кафедрою менеджменту
 зовнішньоекономічної діяльності
 підприємств
 протокол засідання № 5
 від "15" "03" 2021 р.
 Завідувач кафедри МЗДЕП
 _____ О. Кириленко

ПОГОДЖЕНО

Студентською радою факультету
 транспорту менеджменту і логістики
 протокол № 21-11-ФТМЛ
 від "18" "03" 2021 р.
 Голова Студентської ради
 факультету транспорту менеджменту і
 логістики _____ А. Власенко

	<p>Система менеджменту якості. ОСВІТНЬО-ПРОФЕСІЙНА ПРОГРАМА «МЕНЕДЖМЕНТ ЗОВНІШНЬОЕКОНОМІЧНОЇ ДІЯЛЬНОСТІ» Другого (магістерського) рівня вищої освіти Спеціальності 073 Менеджмент</p>	Шифр документа	СМЯ НАУ ОПП 19.06 – 05 - 2021
		стор. 3 з 19	

ПЕРЕДМОВА

Розроблено робочою групою освітньо-професійної програми (спеціальності 073 Менеджмент у складі:

ГАРАНТ ОСВІТНЬОЇ ПРОГРАМИ:

Новак Валентина - к.е.н., професор,
Олексіївна професор кафедри МЗЕДП

_____ підпис гаранта

ЧЛЕНИ РОБОЧОЇ ГРУПИ:

Кириленко Оксана - д.е.н., професор,
Миколаївна завідувач кафедри МЗЕДП

_____ підпис члена робочої групи

Литвиненко - к.е.н., професор,
Лариса Леонідівна доцент кафедри МЗДП

_____ підпис члена робочої групи

Гращенко Ірина - к.е.н., доцент,
Семенівна доцент кафедри МЗЕДП

_____ підпис члена робочої групи

Боровик Віталій - здобувач вищої освіти
Дмитрович

_____ підпис здобувача вищої освіти

ЗОВНІШНІ СТЕЙКХОЛДЕРИ:

Астахов Кирил - радник генерального директора ДП МА «Бориспіль»
Володимирович зі стратегічних питань

_____ підпис стейкхолдера

Рецензії-відгуки зовнішніх стейкхолдерів (додаються).

Рівень документа – 3б

Плановий термін між ревізіями – 1 рік

Контрольний примірник



1. Профіль освітньо-професійної програми

Розділ 1. Загальна інформація		
1.1.	Повна назва закладу вищої освіти та структурного підрозділу	Національний авіаційний університет Факультет транспорту, менеджменту і логістики Кафедра менеджменту зовнішньоекономічної діяльності підприємств
1.2.	Ступінь вищої освіти та назва кваліфікації мовою оригіналу	Освітній ступінь: магістр Освітня кваліфікація: магістр менеджменту
1.3.	Офіційна назва освітньо-професійної програми та спеціалізації	Менеджмент зовнішньоекономічної діяльності
1.4.	Тип диплому та обсяг освітньо-професійної програми	Диплом магістра, одиничний ступінь. 90 кредитів ЄКТС, термін навчання 1 рік 4 місяців (денна форма навчання) / 1 рік і 4 місяці (заочна форма навчання). Періоди навчання іноземних студентів визначаються окремими наказами університету відповідно до нормативних документів в сфері вищої освіти.
1.5.	Акредитаційна інституція	Міністерство освіти і науки України, рішення Акредитаційної комісії від 27.12.2018 р протокол № 133, наказ МОН України від 08.01.2019 року № 13
1.6.	Період акредитації	Сертифікат про акредитацію освітньо-професійної програми: Серія УД № 11006749., строк дії сертифіката до 1 липня 2024р.
1.7.	Цикл/рівень	НРК України – 7 рівень; FQ-EHEA – другий цикл; EQF-LLL – 7 рівень
1.8.	Передумови	Вища освіта зі ступенем бакалавр
1.9.	Форма навчання	Інституційна: очна, заочна. Інституційна з елементами дистанційної: (очна, заочна).
1.10.	Мова(и) викладання	Українська, англійська.
1.11.	Інтернет-адреса постійного розміщення опису освітньо-професійної програми	http://nau.edu.ua
Розділ 2. Ціль освітньо-професійної програми		
2.1.	Ціль освітньої програми	підготовка фахівців, здатних ідентифікувати та вирішувати складні спеціалізовані задачі та практичні проблеми у сфері управління організаціями, що здійснюють зовнішньоекономічну діяльність на засадах оволодіння системою компетентностей, що дасть їм можливість здійснення керівних функцій в зовнішньоекономічних та адміністративних відділах різних організацій. Професійна підготовка здобувачів вищої освіти задля їхньої конкурентоспроможності на глобальному ринку праці у сфері управління організаціями - суб'єктами зовнішньоекономічної діяльності, що дозволить їм зробити позитивний внесок у розвиток суспільства. У освітньої програми немає аналогів серед ЗВО України щодо врахування галузевого контексту функціонування авіаційного сектору.



Розділ 3. Характеристика освітньо-професійної програми

3.1.	Предметна область (Об'єкт діяльності, теоретичний зміст)	<i>Об'єкт вивчення:</i> управління організаціями що здійснюють зовнішньоекономічну діяльність та їх підрозділами. <i>Теоретичний зміст предметної області:</i> парадигми, закони, закономірності, принципи, історичні передумови розвитку менеджменту; концепції системного, ситуаційного, адаптивного, антисипативного, антикризового, інноваційного, проектного менеджменту тощо; функції, методи, технології та управлінські рішення у менеджменті.
3.2.	Орієнтація освітньо-професійної програми	Освітньо-професійна програма орієнтована на підготовку інтегральних менеджерів і керівників відділів зовнішньоекономічної діяльності підприємств різних форм власності та галузей економіки. Передбачає глибоку практичну підготовку, проведення наукових досліджень на мікро – і/або макрорівнях, високий рівень володіння іноземною мовою.
3.3.	Основний фокус освітньо-професійної програми та спеціалізації	Загальна освіта в галузі знань управління та адміністрування з поглибленою спеціальною підготовкою в сфері менеджменту зовнішньоекономічної діяльності. Підготовка фахівців із менеджменту зовнішньоекономічної діяльності середньої і вищої ланки управління в організаціях різних форм власності. <i>Ключові слова:</i> зовнішньоекономічна діяльність, міжнародний бізнес, європейські ринки
3.4.	Особливості освітньо-професійної програми	Відмінність програми від інших – відповідність програми освіти до стандартів ЄС (навчальний план гармонізований з навчальним планом факультету менеджменту і організації Лодзинського технічного університету (Республіка Польща) з можливістю навчання англійською мовою, а також стажування за кордоном (в рамках програми мобільності Erasmus+) та навчання за програмою подвійного диплому (в рамках угоди між Національним авіаційним університетом і Лодзинським технічним університетом, м.Лодзь, Республіка Польща).

Розділ 4. Придатність випускників до працевлаштування та подальшого навчання

4.1.	Придатність до працевлаштування	Випускники отримують можливість працевлаштування в сфері управління на підприємствах, (організаціях, установах) та їх підрозділах, що здійснюють зовнішньоекономічну діяльність, різних форм власності на посадах в межах спеціальності та обіймати посади в різних секторах економіки. Випускники підготовлені до управління організаціями та їх підрозділами.
4.2.	Подальше навчання	Програма орієнтована на продовження освіти й отримання вищих кваліфікаційних рівнів і наукових ступенів, що відповідає восьмому кваліфікаційному рівню Національної рамки кваліфікацій, з присудженням першого наукового ступеня третього рівня вищої освіти – доктора філософії; набуття додаткових кваліфікацій в системі післядипломної освіти.



Розділ 5. Викладання та оцінювання

5.1.	Викладання та навчання (методи, методики, технології, інструменти та обладнання)	<p>Методи, засоби та технології:</p> <p>Проблемно-орієнтоване навчання, яке передбачає формулювання та вирішення проблеми під час лекцій, розв'язання ситуативних задач на семінарах, практичних заняттях, дослідження проблеми під час самостійної роботи здобувачів вищої освіти.</p> <p>Практико-орієнтоване навчання через різні види практик на підприємствах, установах та організаціях різних форм власності на підставі договорів про проходження практики, організація якої здійснюється за принципом неперервності. Виконання практичних та лабораторних робіт в умовах виробництва.</p> <p>Технології дистанційного навчання, що реалізуються за допомогою комп'ютерної техніки, шляхом проведення занять з використанням чат-технологій; дистанційних занять, конференцій, семінарів, ділових ігор, лабораторних робіт, практикумів й інших форм навчальних занять, які проводяться за допомогою засобів телекомунікацій з використанням веб-технологій.</p> <p>Інформаційні технології навчання: робота здобувачів вищої освіти у спеціалізованих кабінетах облаштованих мультимедійними комплексами, що забезпечує можливість проведення інтерактивних лекцій та віртуальних лабораторних робіт, застосування пошукової методики здобуття нових знань, організації проєктної роботи, проведення комп'ютеризованого тестового контролю якості знань.</p> <p>Проєктні технології навчання реалізуються через виконання магістерської роботи, яка по суті є проєктом.</p> <p><i>Інструменти та обладнання:</i> матеріали, апаратно-програмні комплекси, устаткування контролю</p>
5.2.	Оцінювання	<p>Екзамени та заліки з дисциплін, курсові роботи, есе, презентації, ділові та рольові ігри, ситуаційні завдання, участь у наукових товариствах, практика і стажування на підприємствах, кваліфікаційний екзамен, публічний захист кваліфікаційної магістерської роботи.</p>

Розділ 6. Програмні компетентності

6.1.	Інтегральна компетентність (ІК)	<p>ІК1. Здатність розв'язувати складні задачі і проблеми у сфері менеджменту або у процесі навчання, що передбачають проведення досліджень та/або здійснення інновацій за невизначеності умов і вимог.</p>
6.2.	Загальні компетентності (ЗК)	<p>ЗК 1. Здатність проведення досліджень на відповідному рівні;</p> <p>ЗК 2. Здатність спілкуватися з представниками інших професійних груп різного рівня (з експертами з інших галузей знань/видів економічної діяльності);</p> <p>ЗК 3. Навички використання інформаційних та комунікаційних технологій;</p>



		<p>ЗК 4. Здатність мотивувати людей та рухатися до спільної мети;</p> <p>ЗК 5. Здатність діяти на основі етичних міркувань (мотивів);</p> <p>ЗК 6. Здатність генерувати нові ідеї (креативність);</p> <p>ЗК 7. Здатність до абстрактного мислення, аналізу та синтезу;</p> <p>ЗК 8. Здатність до самостійної роботи, до самостійного прийняття рішень та покладання на себе відповідальності за їх реалізацію. Здатність до самоорганізації;</p> <p>ЗК 9. Здатність до формування світогляду, розуміння принципів розвитку суспільства. Ініціативність та дух підприємництва;</p> <p>ЗК 10. Знання ділової іноземної мови: читання, говоріння, письмо іноземною мовою, що дозволяє працювати англійською мовою, наприклад, якщо вона є іноземною;</p> <p>ЗК 11. Здатність до аналізу та синтезу на основі логічних аргументів та перевірених фактів. Вміння аналізувати і структурувати проблему підприємства і розробляти рішення (тобто входження на новий ринок/ринкове середовище);</p> <p>ЗК 12. Набуття гнучкого мислення, відкритість до застосування фізичних знань та компетентностей в широкому діапазоні можливих місць роботи та повсякденному житті;</p> <p>ЗК 13. Здатність до аналізу фінансового, матеріально - технічного, кадрового забезпечення процесу наукових досліджень;</p> <p>ЗК 14. Визначення функціональних сфер організації та їх взаємодії (тобто закупівля, виробництво, логістика, маркетинг, фінанси, людські ресурси);</p> <p>ЗК 15. Здатність організовувати і контролювати виконання виробничої програми, здійснювати дослідження для розробки та реалізації зовнішньоекономічної політики підприємства, організації та контролю зовнішньоекономічної діяльності;</p> <p>ЗК 16. Здатність до ефективного комунікування державною та іноземною мовами та до представлення складної комплексної інформації у стислій формі усно та письмово, використовуючи інформаційно - комунікаційні технології та відповідні економічні терміни;</p> <p>ЗК 17. Здатність оцінювати та аналізувати соціально-економічні процеси і явища на глобальному (мега-), макро-, мезо- і макрорівнях.</p>
6.3.	Фахові компетентності (ФК)	<p>ФК 1. Здатність обирати та використовувати концепції, методи та інструментарій менеджменту, в тому числі у відповідності до визначених цілей та міжнародних стандартів;</p> <p>ФК 2. Здатність встановлювати цінності, бачення, місію, цілі та критерії, за якими організація визначає подальші</p>



		<p>напрями розвитку, розробляти і реалізовувати відповідні стратегії та плани;</p> <p>ФК 3. Здатність до саморозвитку, навчання впродовж життя та ефективного самоменеджменту;</p> <p>ФК 4. Здатність до ефективного використання та розвитку ресурсів в організації;</p> <p>ФК 5. Здатність створювати та організовувати ефективні комунікації в процесі управління;</p> <p>ФК 6. Здатність формувати лідерські якості та демонструвати їх в процесі управління людьми;</p> <p>ФК 7. Здатність розробляти проекти, управляти ними, виявляти ініціативу та підприємливість;</p> <p>ФК 8. Здатність використовувати психологічні технології роботи з персоналом;</p> <p>ФК 9. Здатність аналізувати й структурувати проблеми організації, приймати ефективні управлінські рішення та забезпечувати їх реалізацію;</p> <p>ФК 10. Здатність до управління організацією, її розвитком;</p> <p>ФК 11. Здатність використовувати закони й методи управління зовнішньоекономічною діяльністю підприємства у поєднанні з сучасною світовою практикою міжнародного бізнесу для прийняття оптимальних управлінських рішень щодо удосконалення діяльності підприємства-суб'єкта зовнішньоекономічної діяльності;</p> <p>ФК 12. Здатність формулювати задачі в області управління зовнішньоекономічною діяльністю, вибирати належні напрями і відповідні методи для їх розв'язку, беручи до уваги наявні можливості та ресурси підприємства.</p> <p>ФК 13. Здатність спілкуватися з колегами з актуальних проблем менеджменту зовнішньоекономічної діяльності, як на загальному рівні, так і на рівні спеціалістів, здатність робити усні та письмові звіти державною та англійською мовами;</p> <p>ФК 14. Знання основних сучасних положень фундаментальних наук щодо кроскультурних особливостей розвитку організацій, їх розвитку та будови, здатність їх застосовувати для формування світоглядної позиції;</p> <p>ФК 15. Здатність діагностувати фактори ризику в зовнішньоекономічній діяльності організацій та обґрунтовувати антикризові програми.</p>
Розділ 7. Програмні результати навчання		
7.1.	Програмні результати навчання (ПРН)	<p>ПРН 1. Критично осмислювати, вибирати та використовувати необхідний науковий, методичний і аналітичний інструментарій для управління в непередбачуваних умовах;</p> <p>ПРН 2. Ідентифікувати проблеми в організації та обґрунтовувати методи їх вирішення;</p> <p>ПРН 3. Проектувати ефективні системи управління організаціями;</p>



- ПРН 4.** Обґрунтовувати та управляти проектами, генерувати підприємницькі ідеї;
- ПРН 5.** Планувати діяльність організації в стратегічному та тактичному розрізах;
- ПРН 6.** Мати навички прийняття, обґрунтування та забезпечення реалізації управлінських рішень в непередбачуваних умовах, враховуючи вимоги чинного законодавства, етичні міркування та соціальну відповідальність;
- ПРН 7.** Організовувати та здійснювати ефективні комунікації всередині колективу, з представниками різних професійних груп та в міжнародному контексті;
- ПРН 8.** Застосовувати спеціалізоване програмне забезпечення та інформаційні системи для вирішення задач управління організацією;
- ПРН 9.** Вміти спілкуватись в професійних і наукових колах державною та іноземною мовами;
- ПРН 10.** Демонструвати лідерські навички та вміння працювати у команді, взаємодіяти з людьми, впливати на їх поведінку для вирішення професійних задач;
- ПРН 11.** Забезпечувати особистий професійний розвиток та планування власного часу;
- ПРН 12.** Вміти делегувати повноваження та керівництво організацією (підрозділом);
- ПРН 13.** Вміти планувати і здійснювати інформаційне, методичне, матеріальне, фінансове та кадрове забезпечення організації (підрозділу);
- ПРН 14.** Знати етапи організації зовнішньоекономічної діяльності підприємства, документацію, необхідну для здійснення зовнішньоекономічної діяльності;
- ПРН 15.** Розуміти різні інструменти та стратегії, що мають відношення до діагностування та аналізу різних типів складних управлінських проблем на високому рівні;
- ПРН 16.** Вміти самостійно організовувати зовнішньоекономічну діяльність підприємства та збирати необхідну документацію для здійснення зовнішньоекономічної діяльності;
- ПРН 17.** Вміти аналізувати і оцінювати повноту інформації в ході професійної діяльності та доповнювати й синтезувати відсутню інформацію, працюючи в умовах невизначеності;
- ПРН 18.** Вміти презентувати результати науково-дослідницької діяльності, готувати наукові публікації, брати участь у науковій дискусії на наукових конференціях, симпозіумах;
- ПРН 19.** Контролювати забезпечення ефективного здійснення зовнішньоекономічної діяльності на підприємстві;
- ПРН 20.** Аналізувати, контролювати, діагностувати та планувати зовнішньоекономічну діяльність підприємства;



		<p>ПРН 21. Оперувати макроекономічними категоріями, визначати та аналізувати сучасні проблеми управління зовнішньоекономічною діяльністю;</p> <p>ПРН 22. Оцінювати ефективність процесу управління зовнішньоекономічною діяльністю, визначати позитивні і негативні тенденції та явища;</p> <p>ПРН 23. Підтримувати ділові контакти, вести ділову бесіду із закордонними партнерами, у тому числі й однією з іноземних мов.</p> <p>ПРН 24. Здатність застосовувати професійні знання й уміння на практиці;</p> <p>ПРН 25. Вивчати міжнародні ринки, євроінтеграційні процеси та перспективи співпраці із закордонними партнерами на засадах кроскультурної взаємодії.</p>
Розділ 8. Ресурсне забезпечення реалізації програми		
8.1.	Кадрове забезпечення	Кадрове забезпечення відповідає ліцензійним вимогам. У освітньому процесі беруть участь доктори та кандидати наук, професори та доценти, старші викладачі й асистенти за спеціальністю 073 Менеджмент та за іншими спеціальностями, які забезпечують підготовку бакалаврів з менеджменту. Залучаються зовнішні висококваліфіковані спеціалісти, представники роботодавців, стейкхолдери, професіонали-практики, що працюють у сфері управління, проводять практику на сучасних підприємствах, установах та організаціях. З метою підвищення фахового рівня всі науково-педагогічні працівники, що забезпечують освітньо-професійну програму проходять стажування та підвищення кваліфікації, в т.ч. закордонні.
8.2.	Матеріально-технічне забезпечення	Матеріально-технічна база випускової кафедри менеджменту зовнішньоекономічної діяльності підприємств дозволяє забезпечити підготовку фахівців на другому (магістерському) рівні вищої освіти за ОПП: <ul style="list-style-type: none">- забезпеченість комп'ютерними робочими місцями та прикладними комп'ютерними програмами достатнє для виконання навчальних планів;- усі комп'ютери кафедри під'єднані до локальної мережі університету з можливістю виходу в глобальну мережу Інтернет;- для ведення документації та забезпечення навчально-методичними матеріалами освітнього процесу кафедра в достатній кількості забезпечена оргтехнікою (принтерами, МФУ, сканерами);- навчальні лабораторії оснащені технічними засобами та спеціалізованим програмним забезпеченням, необхідними приладами та обладнанням. Усі приміщення відповідають будівельним та санітарним нормам, гуртожитками забезпечені усі потребуючі, наявна соціальна інфраструктура включає спортивний комплекс, пункти харчування, центр творчості, медпункт і базу

	Система менеджменту якості. ОСВІТНЬО-ПРОФЕСІЙНА ПРОГРАМА «МЕНЕДЖМЕНТ ЗОВНІШНЬОЕКОНОМІЧНОЇ ДІЯЛЬНОСТІ» Другого (магістерського) рівня вищої освіти Спеціальності 073 Менеджмент	Шифр документа	СМЯ НАУ ОПП 19.06 – 05 - 2021
		стор. 11 з 19	

		відпочинку.
8.3	Інформаційне та навчально-методичне забезпечення	Забезпечення навчальною та навчально-методичною літературою, доступ до фахових періодичних видань професійного спрямування, упровадження електронного каталогу та можливість роботи з електронними підручниками здійснюється за рахунок фондів Науково-технічної бібліотеки НАУ. Відповідне інформаційне та навчально-методичне забезпечення розташоване на кафедральному сервері, https://er.nau.edu.ua/handle/NAU/38425 , на освітніх платформах Google Classroom, Moodle (Modular Object-Oriented Dynamic Learning Environment).
Розділ 9. Академічна мобільність		
9.1.	Національна кредитна мобільність	Національна кредитна мобільність здобувачів вищої освіти, наукових і науково-педагогічних працівників, у т.ч. навчання, стажування, проведення наукових досліджень, викладання та підвищення кваліфікації організовується на підставі двосторонніх договорів про співробітництво в галузі освіти та науки, договорів про співробітництво між Національним авіаційним університетом та закладами вищої освіти, науково-дослідними установами в Україні
9.2.	Міжнародна кредитна мобільність	На основі договорів про співробітництво між Національним авіаційним університетом та зарубіжними закладами вищої освіти та в рамках програми подвійного диплому з університетами, зареєстрованими у Erasmus+.
9.3.	Навчання іноземних здобувачів вищої освіти	Іноземці та особи без громадянства, які проживають в Україні на законних підставах, мають право на здобуття вищої освіти за освітньо-професійною програмою на рівні з громадянами України на підставі міжнародних договорів. Умовою зарахування іноземців на навчання для отримання певного освітнього ступеня є володіння ними мовою навчання на рівні, достатньому для засвоєння навчального матеріалу. Іноземці зараховуються на навчання за освітньо-професійною програмою до НАУ за результатами співбесіди.

2. Перелік компонент освітньо-професійної програми та їх логічна послідовність

2.1. Перелік компонент

Код н/д	Компоненти освітньо-професійної програми (навчальні дисципліни, курсові проекти (роботи), практики, кваліфікаційна робота)	Кількість кредитів	Форма підсумкового контролю	Семестр (відповідно до форми навчання)	
				5	6
1	2	3	4	5	6
Обов'язкові компоненти					
<i>Цикл гуманітарної та соціально-економічної підготовки</i>					
OK1	Ділова іноземна мова	3,5	екзамен	1	1



Код н/д	Компоненти освітньо-професійної програми (навчальні дисципліни, курсові проекти (роботи), практики, кваліфікаційна робота)	Кількість кредитів	Форма підсумкового контролю	Семестр (відповідно до форми навчання)	
				5	6
1	2	3	4	5	6
OK2	Лідерство та управління конфліктами	3,5	диференційований залік	2	2
<i>Цикл професійної та практичної підготовки</i>					
OK3	Бізнес-аналіз та обробка даних	3,5	диференційований залік	1	1
OK4	Стратегічне управління ланцюгами постачання	3,5	екзамен	1	1
OK5	HR-менеджмент	3,5	диференційований залік	1	1
OK6	Бізнес-планування в сфері зовнішньоекономічної діяльності	2,5	екзамен	1	1
OK7	Курсовий проєкт з дисципліни «Бізнес- планування в сфері зовнішньоекономічної діяльності»	1,5	захист	1	1
OK8	Інформаційні системи і технології в управлінні зовнішньоекономічною діяльністю	4,0	екзамен	2	2
OK 9	Методологія прикладних досліджень у сфері менеджменту зовнішньоекономічної діяльності	4,0	диференційований залік	2	2
OK 10	Міжнародний менеджмент та маркетинг	4,0	екзамен	2	2
OK 11	Менеджмент зовнішньоекономічної діяльності	4,5	екзамен	2	2
OK 12	Курсова робота з дисципліни «Менеджмент зовнішньоекономічної діяльності»	1,0	захист	2	2
OK 13	Переддипломна практика	7,5	диференційований залік	3	3
OK 14	Кваліфікаційна робота	19,5	захист	3	3
Загальний обсяг обов'язкових компонент:		66,00 кредитів ЄКТС			
Вибіркові компоненти*					
BK1	Дисципліна 1				
.....				
BKn	Дисципліна n				
Загальний обсяг вибірових компонент 24 кредитів ЄКТС					
Загальний обсяг освітньо-професійної програми 90 кредитів ЄКТС					

*Реалізація права здобувачів вищої освіти на вільний вибір навчальних дисциплін та створення індивідуальної освітньої траєкторії регламентується законом України «Про вищу освіту» та внутрішніми нормативними актами НАУ. Вибіркові компоненти обираються здобувачами вищої освіти із каталогів рекомендованих та альтернативних вибірових дисциплін.



2.2. Структурно-логічна схема освітньо-професійної програми

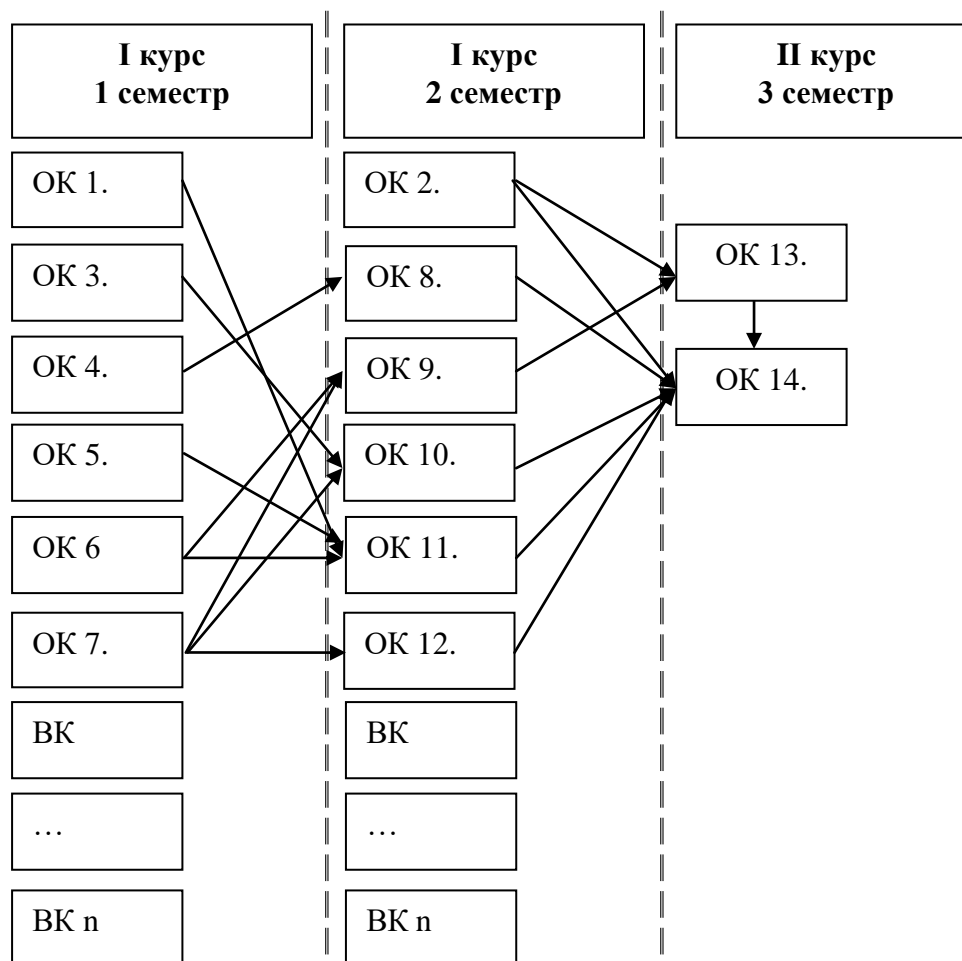

3. Форма атестації здобувачів вищої освіти

Форми атестації здобувачів вищої освіти	Атестація здійснюється у формі публічного захисту кваліфікаційної магістерської роботи
Вимоги до кваліфікаційної роботи	Кваліфікаційна магістерська робота передбачає розв'язання складної задачі або проблеми в сфері менеджменту, задачі або проблеми в сфері менеджменту, що потребує здійснення досліджень та/або інновацій і характеризується комплексністю і невизначеністю умов, із застосуванням теорій та методів економічної науки. Кваліфікаційна робота має бути оприлюднена до захисту на офіційному сайті випускової кафедри/ в репозитарії НТБ Національного авіаційного університету. Оприлюднення кваліфікаційних робіт, що містять інформацію з обмеженим доступом, здійснюється у відповідності до вимог чинного законодавства. Захист має відбуватись відкрито і публічно



Вимоги до публічного захисту (демонстрації)	<p>Атестація здійснюється атестаційною комісією, до складу якої можуть включатися представники роботодавців та їх об'єднань. Атестація здійснюється відкрито і гласно. Процедура перевірки на плагіат визначається ЗВО. Порядок та вимоги до оприлюднення визначаються ЗВО зокрема на офіційному сайті закладу вищої освіти або його підрозділу повинна бути оприлюднена кваліфікаційна робота цілком та/або її реферат.</p>
--	--

4. Матриця відповідності програмних компетентностей компонентам освітньо-професійної програми

Компоненти/компетентності	OK1	OK2	OK3	OK4	OK5	OK6	OK7	OK8	OK9	OK10	OK11	OK12	OK13	OK14	BK1	...	BKn
ПК 1	*	*	*	*	*	*	*	*	*	*	*	*	*	*			
ЗК 1			*					*	*				*	*			
ЗК 2	*	*			*								*	*			
ЗК 3		*			*			*			*	*	*	*			
ЗК 4		*		*	*								*	*			
ЗК 5									*	*	*	*	*	*			
ЗК 6		*	*	*		*	*							*			
ЗК 7									*	*	*	*	*	*			
ЗК 8		*	*		*			*					*	*			
ЗК 9			*	*		*	*		*		*	*	*	*			
ЗК 10	*																
ЗК 11		*	*	*		*	*	*				*	*	*			
ЗК 12									*	*				*			
ЗК 13			*	*		*	*	*	*		*	*	*	*			
ЗК 14			*	*	*	*	*			*	*	*	*	*			
ЗК 15		*	*	*	*	*	*				*	*	*	*			
ЗК 16	*	*			*			*					*	*			
ЗК 17	*		*	*		*	*	*		*	*	*	*	*			
ФК 1		*		*	*					*	*	*	*	*			
ФК 2		*	*	*		*	*		*		*	*	*	*			
ФК 3	*	*			*									*			
ФК 4			*	*		*	*	*			*	*	*	*			
ФК 5	*	*			*			*		*			*	*			
ФК 6		*			*								*	*			
ФК 7			*	*		*	*	*			*	*	*	*			
ФК 8		*			*								*	*			
ФК 9			*	*	*	*	*	*		*	*	*	*	*			
ФК 10	*	*			*									*			
ФК 11									*	*	*	*	*	*			
ФК 12				*		*	*		*	*	*	*	*	*			
ФК 13	*	*			*			*					*	*			
ФК 14	*	*			*					*	*	*	*	*			
ФК 15			*	*		*	*	*	*	*	*	*	*	*			



5. Матриця забезпечення програмних результатів навчання (ПРН) відповідними компонентами освітньо-професійної програми

Компоненти/ програмні результати навчання	OK1	OK2	OK3	OK4	OK5	OK6	OK7	OK8	OK9	OK10	OK11	OK12	OK13	OK14	BK1	...	BKn
ПРН 1		*	*			*	*	*	*				*	*			
ПРН 2				*		*	*		*	*	*	*	*	*			
ПРН 3			*	*	*	*	*	*					*	*			
ПРН 4			*	*		*	*		*		*	*	*	*			
ПРН 5			*	*		*	*	*	*				*	*			
ПРН 6		*		*	*					*	*	*	*	*			
ПРН 7	*	*			*					*	*	*	*	*			
ПРН 8			*	*		*	*	*	*		*	*	*	*			
ПРН 9	*	*			*								*	*			
ПРН 10		*			*					*	*	*	*	*			
ПРН 11		*	*		*	*	*		*				*	*			
ПРН 12		*			*						*	*	*	*			
ПРН 13		*	*	*	*	*	*		*				*	*			
ПРН 14			*	*		*	*	*	*	*	*	*	*	*			
ПРН 15			*	*		*	*	*		*	*	*	*	*			
ПРН 16		*			*	*	*	*			*	*	*				
ПРН 17			*			*	*	*	*		*	*	*	*			
ПРН 18		*			*			*				*	*	*			
ПРН 19			*					*		*	*	*	*	*			
ПРН20			*					*		*	*	*	*	*			
ПРН21			*	*		*	*	*					*	*			
ПРН22				*					*	*	*	*	*	*			
ПРН23	*	*			*								*	*			
ПРН24		*	*		*	*	*			*	*	*	*	*			
ПРН25	*		*	*		*	*	*	*		*	*	*	*			

6. Система внутрішнього забезпечення якості вищої освіти НАУ

Якість освітньо-професійної програми визначається внутрішньою системою забезпечення якості вищої освіти та освітньої діяльності НАУ, яка функціонує згідно з Положення про систему забезпечення якості вищої освіти та освітньої діяльності, затвердженого рішенням Вченої ради університету від 28.11.2018 (протокол №8) та відповідає вимогам Закону України «Про вищу освіту» від 01.07.2014 № 1556-VII (Розділ V Забезпечення якості вищої освіти, ст.16).

	Система менеджменту якості. ОСВІТНЬО-ПРОФЕСІЙНА ПРОГРАМА «МЕНЕДЖМЕНТ ЗОВНІШНЬОЕКОНОМІЧНОЇ ДІЯЛЬНОСТІ» Другого (магістерського) рівня вищої освіти Спеціальності 073 Менеджмент	Шифр документа	СМЯ НАУ ОПП 19.06 – 05 - 2021
		стор. 16 з 19	

7. Перелік нормативних документів, на яких базується освітньо-професійна програма

1. «Про освіту»: Закон України від 05.09.2017 № 2145-VIII [Електронний ресурс]. – режим доступу: <http://zakon.rada.gov.ua/laws/show/2145-19>
2. «Про вищу освіту»: Закон України від 01.07.2014 № 1556-VII [Електронний ресурс]. – режим доступу: <http://zakon4.rada.gov.ua/laws/show/1556-18>
3. Постанова Кабінету Міністрів України від 23.11.2011 р. № 1341 «Про затвердження національної рамки кваліфікацій».
4. Про затвердження переліку галузей знань і спеціальностей, за якими здійснюється підготовка здобувачів вищої освіти: Постанова Кабінету Міністрів України від 29.04.2015 р. № 266 [Електронний ресурс]. – режим доступу: <http://zakon2.rada.gov.ua/laws/show/266-2015-%D0%BF>
5. Класифікація видів економічної діяльності : ДК 009:2010. – На заміну ДК 009:2005; Чинний від 2012-01-01. – (Національний класифікатор України).
6. Класифікатор професій ДК 003:2010. – На заміну ДК 003:2005; Чинний від 2010-11-01. –(Національний класифікатор України).
7. Стандарт вищої освіти України: другий (магістерський) рівень, галузь знань 07 Управління та адміністрування, спеціальність 073 Менеджмент. Стандарт вищої освіти затверджено і введено в дію наказом Міністерства освіти і науки України від 10.07.2019 № 959



Система менеджменту якості.
ОСВІТНЬО-ПРОФЕСІЙНА ПРОГРАМА
«МЕНЕДЖМЕНТ ЗОВНІШНЬОЕКОНОМІЧНОЇ ДІЯЛЬНОСТІ»
Другого (магістерського) рівня вищої освіти
Спеціальності 073 Менеджмент

Шифр
документа

СМЯ НАУ ОПП
19.06 – 05 - 2021

стор. 19 з 19

201-203, шосе Харківське
Київ, 02121, Україна
Тел.: +(38 044) 581 56 56
Факс: +(38 044) 230 88 66
SITA: IEVHQPS, e-mail: uia@ps.kiev.ua
<http://www.flyUA.com>

Міжнародні Авіалінії України
Ukraine International
A I R L I N E S

201-203, Kharkivske Rd.
Kyiv, 02121, Ukraine
Tel.: +(38 044) 581 56 56
Fax: +(38 044) 230 88 66
SITA: IEVHQPS, e-mail: uia@ps.kiev.ua
<http://www.flyUA.com>

РЕЦЕНЗІЯ
на освітньо-професійну програму
«Менеджмент зовнішньоекономічної діяльності»
Другого (магістерського) рівня вищої освіти
за спеціальністю 073 «Менеджмент»
галузі знань 07 «Управління та адміністрування»

Освітньо-професійна програма «Менеджмент зовнішньоекономічної діяльності», що реалізується в Національному авіаційному університеті за спеціальністю 073 «Менеджмент» розроблену і затверджену закладом вищої освіти з урахуванням вимог ринку праці на підставі Стандарту вищої освіти за відповідною спеціальністю.

Освітньо-професійна програма «Менеджмент зовнішньоекономічної діяльності» регламентує цілі, очікувані результати, зміст, умови та технології реалізації освітнього процесу, оцінку якості підготовки випускника за даною спеціальністю. Освітньо-професійна програма складена логічно. У ній визначені цілі, завдання, зміст, а так саме місце в структурі основної освітньої програми і компетенції, що формуються в результаті освоєння дисциплін. Дисципліни навчального плану, які наведені в освітньо-професійній програмі відображають актуальні для сфери управління теми.

Кадрове забезпечення освітньо-професійної програми «Менеджмент зовнішньоекономічної діяльності» відповідає профілю дисциплін, що викладаються. До викладання і практики залучені особи з досвідом практичної роботи за даною спеціальністю на посадах керівників і провідних фахівців. З розробленої освітньо-професійної програми можна зробити висновок, що вона має високий рівень забезпеченості навчально-методичною документацією і матеріалами. З урахуванням вищесказаного вважаємо, що рецензовану освітньо-професійну програму «Менеджмент зовнішньоекономічної діяльності» можна рекомендувати до використання для підготовки студентів за спеціальністю 073 Менеджмент.

Віце-президент з комерції  С.В. Фоменко

